

**Easy KIT** 

## **Sistem de canalizare interioară**

PP drainage system in buildings

Система внутренней канализации



**VALROM**  
INDUSTRIE

instalații pentru apă, gaz și canalizare



## Sistem de canalizare interioară

PP drainage system in buildings

Система внутренней канализации

## Cuprins

Content / Содержание

### **Tubulatură PP pentru canalizări interioare**

PP Pipes for interior sewage / ПП Трубы для внутренней канализации

### **Fitinguri PP pentru canalizări interioare**

PP Fittings for interior sewage / ПП Фитинги для внутренней канализации

### **Tubulatura și fittinguri pentru canalizări interioare PP alb**

Pipes and fittings for interior sewage PP white

Трубы и фитинги для внутренней канализации белый ПП

### **Accesorii**

Accessories / Аксессуары

### **Sifoane pentru obiecte sanitare**

Plumbing traps / Сифоны для сантехники

### **Sifoane pentru aer condiționat și de ventilație**

Traps for air condition and ventilation /

Сифоны для кондиционирования воздуха и вентиляции

### **Sifoane baie**

Bath traps / Сифоны для ванн

### **Sifoane pardoseală circulabile**

Circulated-floor drains / Напольный сифон

### **Receptori pentru acoperișuri**

Roof drains / Кровельные воронки

### **Receptori pentru balcoane și terase**

Balcony and terrace drains / Трап для балконов и террас

### **Receptori mari pentru parcări și terase**

Major drains for with car parkings and terraces / Напольные трапы для парковок и террас

### **Piesă de trecere prin fundațiile clădirilor**

Pipe sleeve through building foundations /

Переходник для прокладки трубопроводов через фундаменты зданий

### **Sistem fonoabsorbant pentru canalizare interioară Valsir - TRIPLUS**

Valsir – TRIPLUS soundproof sewage system / Канализационная система Valsir – TRIPLUS

### **Sistem fonoabsorbant pentru canalizare interioară Valsir - SILERE**

Valsir- SILERE soundproof sewage system / Канализационная система Valsir – SILERE

### **Scheme tip pentru canalizare interioară**

Scheme for interior sewage / Стандартные схемы для внутренней канализации





## Tubulatură PP canalizări interioare

PP pipes for interior sewage / ПП Трубы для внутренней канализации

### Tub PP cu 1 mufă

PP single socket pipe  
Труба ПП с 1 раструбом

DN	S	L			HxLxL palet		Cod code/код
					[mm]		
32	1,8	250	36	2160	800 x 1200		11032025000
		500	36	2160	1600 x 1200		11032050000
		750	36	1440	1200 x 1200		11032075000
		1000	36	720	800 x 1200		11032100000
		1500	36	720	1200 x 1200		11032150000
		2000	36	720	1600 x 1200		11032200000
40	1,8	250	25	1500	800 x 1200		11040025000
		500	25	1500	1600 x 1200		11040050000
		750	25	1000	1200 x 1200		11040075000
		1000	25	500	800 x 1200		11040100000
		1500	15	525	1200 x 1200		11040150000
		2000	15	525	1600 x 1200		11040200000
50	1,8	250	30	1080	800 x 1200		11050025000
		500	30	1080	1600 x 1200		11050050000
		750	30	720	1200 x 1200		11050075000
		1000	30	360	800 x 1200		11050100000
		1500	15	360	1200 x 1200		11050150000
		2000	15	360	1600 x 1200		11050200000
75	1,9	250	30	540	800 x 1200		11075025000
		500	30	540	1600 x 1200		11075050000
		1000	30	180	800 x 1200		11075100000
		1500	15	180	1200 x 1200		11075150000
		2000	15	180	1600 x 1200		11075200000
		3000	15	180	2600 x 1200		11075300000
110	2,7	250	10	240	800 x 1200		11110025000
		500	10	240	1600 x 1200		11110050000
		750	10	160	1200 x 1200		11110075000
		1000	10	80	800 x 1200		11110100000
		1500	10	80	1200 x 1200		11110150000
		2000	10	80	1600 x 1200		11110200000
125	3,1	250	8	192	800 x 1200		11125025000
		500	8	192	1600 x 1200		11125050000
		1000	8	64	800 x 1200		11125100000
		1500	8	64	1200 x 1200		11125150000
		2000	8	64	1600 x 1200		11125200000
		3000	8	64	2600 x 1200		11125300000
160	3,9	500	6	108	1600 x 1200		11160050000
		1000	6	36	800 x 1200		11160100000
		1500	6	36	1200 x 1200		11160150000
		2000	6	36	1600 x 1200		11160200000
		3000	6	36	2600 x 1200		11160300000

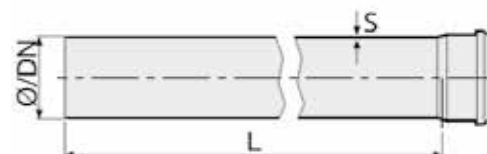

Material: polipropilenă  
Culoare gri: RAL 7037  
Temperatura maximă de lucru:  
80°C (curgere continuă),  
95°C (curgere intermitentă)

Material: polypropylene  
Colour gray: RAL 7037  
Maximum working temperature:  
80°C (continuous discharge),  
95°C (intermittent discharge)

Материал: полипропилен  
Цвет серый: RAL 7037  
Максимальная рабочая температура:  
80°C (постоянный поток),  
95°C (непостоянный поток)

## Fitinguri PP pentru canalizări interioare

PP fittings for interior sewage / ПП Фитинги для внутренней канализации

### Cot PP 15°

15° PP bend

Колено ПП 15°

DN [mm]			HxLxI palet	Cod code/код
			[mm]	
32	80	3840	970x1200x800	15040103215
40	50	1600	850x1200x800	15041304015
50	30	960	850x1200x800	15042505015
75	20	640	1010x1200x800	15044107515*
110	20	240	970x1200x800	15044911015



### Cot PP 30°

30° PP bend

Колено ПП 30°

DN [mm]			HxLxI palet	Cod code/код
			[mm]	
32	80	3840	970x1200x800	15040303230
40	50	1600	850x1200x800	15041504030
50	30	960	850x1200x800	15042705030
75	20	640	1010x1200x800	15044107530*
110	20	240	970x1200x800	15045111030



### Cot PP 45°

45° PP bend

Колено ПП 45°

DN [mm]			HxLxI palet	Cod code/код
			[mm]	
32	85	6800	2260x1200x800	15040603245
40	100	10800	2280x1200x800	15041804045
50	70	7560	2280x1200x800	15043005045
75	20	480	1015x1200x800	15044107545
110	38	648	2050x1200x800	15045411045
125	20	120	940x1200x800	15046512545
160	10	80	940x1200x800	15047716045







**Cot PP 67°30'**

67°30' PP bend

Колено ПП 67°30'

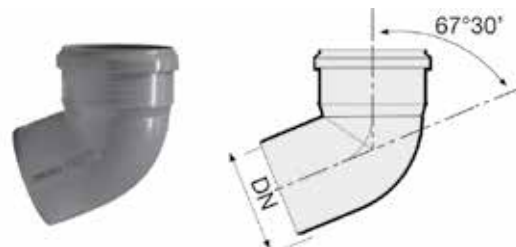

DN [mm]			HxLxI palet	Cod code/код
			[mm]	
32	60	6800	2260x1200x800	15040803267
40	55	12420	2280x1200x800	15042004067
50	70	7560	2280x1200x800	15043205067
75	20	480	1015x1200x800	15044307567
110	35	480	2050x1200x800	15045611067
125	15	120	940x1200x800	15046712567



**Cot PP 87°30'**

87°30' PP bend

Колено ПП 87°30'

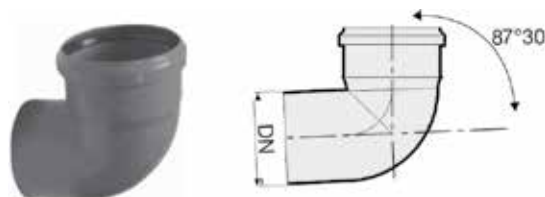

DN [mm]			HxLxI palet	Cod code/код
			[mm]	
32	70	5600	2260x1200x800	15041203287
40	90	9720	2280x1200x800	15042404087
50	70	6480	2280x1200x800	15043605087
75	20	480	1015x1200x800	15044707587
110	30	480	2050x1200x800	15046011087
125	10	120	1039x1200x800	15047112587
160	10	80	1300x1200x800	15048316087



**Ramificație egală PP 45°**

45° PP branch

Прямое разветвление ПП 45°

DN	L			HxLxI palet	Cod code/код
				[mm]	
32	128	50	5600	2260x1200x800	15080203245
40	170	55	2970	2280x1200x800	15080804045
50	180	55	1760	2280x1200x800	15081405045
75	220	20	240	970x1200x800	15081907545
110	286	16	240	2050x1200x800	15082611045
125	318	20	80	1300x1200x800	15083112545
160	410	10	40	930x1200x800	15083716045

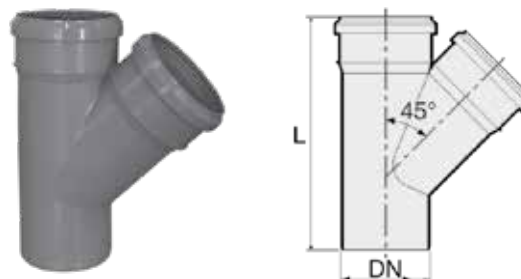

### Ramificație egală PP 67° 30'

67°30' PP branch

Прямое разветвление ПП 67°30'

DN	L			HxLxI palet	Cod
[mm]				[mm]	code/код
32	137	40	1280	2260x1200x800	15080303267
40	171	20	640	850x1200x800	15080904067
50	164	50	1800	2470x1200x800	15081605067
75	198	20	240	970x1200x800	15082107567
110	243	20	240	2050x1200x800	15082811067
125	332	5	60	1039x1200x800	15083312567*
160	421	1	32	930x1200x800	15083916067*

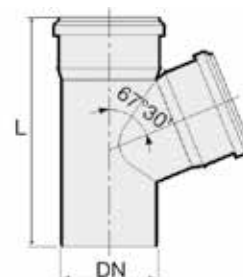

### Ramificație egală PP 87° 30'

87°30' PP branch

Прямое разветвление ПП 87°30'

DN	L			HxLxI palet	Cod
[mm]				[mm]	code/код
32	120	50	5600	2260x1200x800	15080603287
40	171	60	3240	2280x1200x800	15081204087
50	161	60	2160	2280x1200x800	15081805087
75	197	20	240	853x1200x800	15082307587
110	234	18	360	2050x1200x800	15083011087
125	271	20	80	940x1200x800	15083512587
160	419	10	40	940x1200x800	15084116087

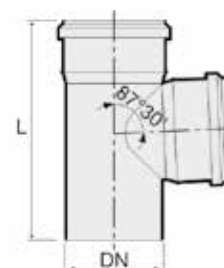

### Ramificație redusă PP 45°

45° PP reduced branch

Тройник редуционный ПП 45°

DN <sub>1</sub>	DN <sub>2</sub>	L			HxLxI palet	Cod
[mm]					[mm]	code/код
40	32	146	40	1280	1010x1200x800	15100104045
50	40	152	40	2160	2280x1200x800	15100805045
75	40	181	25	300	853x1200x800	15101307545
	50	185	25	300	970x1200x800	15101907545
110	40	202	20	160	940x1200x800	15102511045
	50	179	26	432	2050x1200x800	15103211045
125	75	238	15	120	940x1200x800	15103711045
	50	251	10	120	970x1200x800	15104312545
160	110	317	8	64	940x1200x800	15104912545
	110	341	10	60	940x1200x800	15106116045
	125	371	10	40	940x1200x800	15106716045

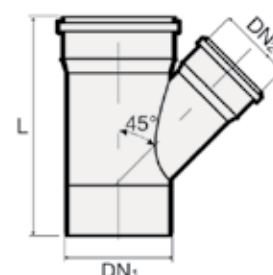



### Ramificație redusă PP 67°30'

67°30' PP reduced branch

Тройник редукционный ПП 67°30'

DN <sub>1</sub>	DN <sub>2</sub>	L			HxLxI palet	Cod
[mm]	[mm]	[mm]			[mm]	code/код
40	32	140	40	1280	1010x1200x800	15100304067
50	40	151	25	800	1010x1200x800	15100905067
75	40	155	25	300	843x1200x800	15101507567*
	50	172	25	300	970x1200x800	15102107567
110	40	195	20	160	940x1200x800	15102711067
	50	174	40	480	2050x1200x800	15103411067
125	75	223	15	120	940x1200x800	15103911067
	50	225	10	120	1039x1200x800	15104512567*
160	110	280	8	64	940x1200x800	15105112567*
160	110	313	5	40	940x1200x800	15106316067*



### Ramificație redusă PP 87°30'

87°30' PP reduced branch

Тройник редукционный ПП 87°30'

DN <sub>1</sub>	DN <sub>2</sub>	L			HxLxI palet	Cod
[mm]	[mm]	[mm]			[mm]	code/код
40	32	132	40	1280	1010x1200x800	15100504087
50	40	152	25	800	1010x1200x800	15101105087
75	40	154	25	300	853x1200x800	15101707587
	50	170	25	300	853x1200x800	15102307587
110	40	175	20	240	1039x1200x800	15102911087
	50	184	34	540	2050x1200x800	15103611087
125	75	205	35	420	940x1200x800	15104211087
	50	223	10	120	1039x1200x800	15104712587*
160	110	272	8	96	1039x1200x800	15105312587
160	110	305	10	60	940x1200x800	15106516087



### Ramificație dublă PP

PP double branch

Двойное разветвление ПП

DN <sub>1</sub>	DN <sub>2</sub>	L	α			HxLxI palet	Cod
[mm]	[mm]	[mm]				[mm]	code/код
50	50	172	67°30'	20	480	1015x1200x800	15060105067
75	75	206	67°30'	10	120	853x1200x800	15060507567
110	40	197	45°	10	120	853x1200x800	15060711045*
	50	197	45°	10	120	853x1200x800	15060911045
110	50	189	67°30'	10	120	853x1200x800	15060911067
	50	184	87°30'	10	120	853x1200x800	15061111087
110	110	254	67°30'	5	60	970x1200x800	15061311067
110	110	254	87°30'	5	60	970x1200x800	15061511087

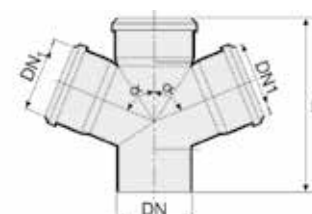

**Ramificație de colț PP**

PP corner branch

Угловое разветвление ПП

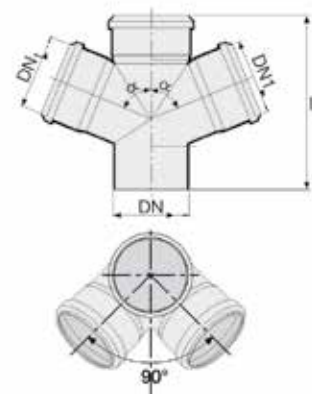

DN	DN <sub>1</sub>	L	α			HxLxl palet	Cod
[mm]						[mm]	code/код
110	110	248	67°30'	5	60	1039x1200x800	15062511067

**Manșon PP**

PP slip coupling

Муфта ПП

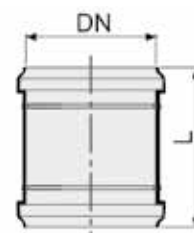

DN	L			HxLxl palet	Cod
[mm]				[mm]	code/код
32	78	100	11200	2260x1200x800	15260103200
40	89	50	5600	2260x1200x800	15260204000
50	92	30	3360	2260x1200x800	15260405000
75	120	20	640	1010x1200x800	15260507500
110	115	25	900	2470x1200x800	15260811000
125	147	20	160	940x1200x800	15260912500
160	204	10	80	940x1200x800	15261116000

**Reducție excentrică PP**

PP eccentric reducer

Эксцентрическая редукция ПП

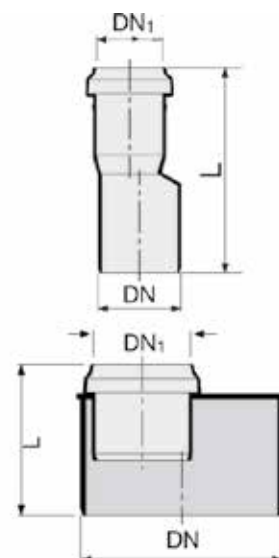

Tip	DN	DN <sub>1</sub>	L			HxLxl palet	Cod
	[mm]					[mm]	code/код
a	40	32	98	80	8960	2260x1200x800	15140114032
a	50	32	98	50	5600	2260x1200x800	15140215032
a	50	40	125	90	4860	2280x1200x800	15140315040
b	75	40	75	20	960	850x1200x800	15140507540
b	75	50	75	30	1440	850x1200x800	15140707550
b	110	50	74	40	2160	2280x1200x800	15141011050
b	110	75	82	20	640	1010x1200x800	15141111075
b	125	75	85	20	480	1015x1200x800	15141312575
b	125	110	86	30	360	853x1200x800	15141512511
a	160	110	173	20	240	940x1200x800	15141716011
a	160	125	160	20	240	940x1200x800	15141916012





### Conector redus PP

PP connector reducer

Уменьшительный переходник ПП

DN	DN <sub>1</sub>			HxLxI palet	Cod
[mm]	[mm]			[mm]	code/код
40	32	130	14560	2260x1200x800	15130104032
50	40	70	7840	2260x1200x800	15130205040
110	90	20	320	1200x1010x800	15130111090

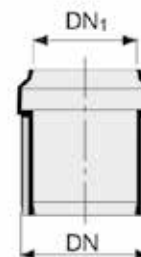

### Conector dilatație PP

PP extension socket

Расширительный переходник ПП

DN	L			HxLxI palet	Cod
[mm]	[mm]			[mm]	code/код
75	169				15300707501
110	170	20	240	970x1200x800	15300711000
110	205	20			15300711001

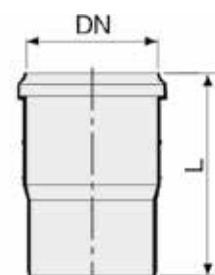

### Adaptor excentric PP

PP eccentric reducer

Эксцентрическая втулка ПП

DN	DN <sub>2</sub>	L			HxLxI palet	Cod
[mm]	[mm]	[mm]			[mm]	code/код
32	40	95	80	8960	2260x1200x800	17003413240
40	50	99	30	1680	970x1200x800	17003304050
50	75	101	20	1120	970x1200x800	17003905075

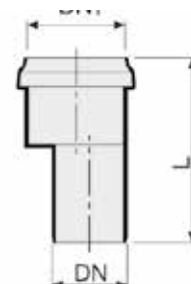

### Dop închidere PP

PP plug

Заглушка - ПП

DN	L			HxLxI palet	Cod
[mm]	[mm]			[mm]	code/код
32	32	700	19600	970x1200x800	15240103200
40	30	200	22400		15240204000
50	30	250	13500	970x1200x800	15240405000
75	32	15			15240507500
110	38	60	3240		15240811000
125	51	10			15240912500
160	57	20	400	853x1200x800	15241116000

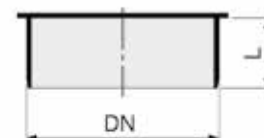

Easy

### Conector PP de trecere la fontă cu inel și garnitură dublă

PP adaptor for cast iron pipes with o-ring and washer  
Переходная муфта ПП-чугун с прокладкой

DN	DN <sub>1</sub>	L			HxLxI palet	Cod
[mm]					[mm]	code/код
50	72	151	20	960	970x1200x800	15690105000
75	92	148	20	640	1010x1200x800	15690307500
110	124	160	20	240	859x1200x800	15690511000
125	151	184	10	120	853x1200x800	15690712500



### Piesă curățire PP cu dop filetat

PP access pipe with cap  
Ревизия с крышкой - ПП

DN	Dc	L			HxLxI palet	Cod
[mm]					[mm]	code/код
50	90	194	30	1620	2280x1200x800	15160405000
75	88	195	20	240	853x1200x800	15160507500
110	115	247	25	360	2050x1200x800	15160811000
125	148	257	10	80	940x1200x800	15160912500
160	130	298	5	40	940x1200x800	15161116000



### Dop PP pentru piesă curățire

PP cap for PP access pipe  
Крышка для чистящей части ПП

Dc			HxLxI palet	Cod
[mm]			[mm]	code/код
90				15160805005
115	35			15160811005



Piesă de schimb pentru produsele cod:  
15160405000 și 15160811000

Parts products code:15160405000 and  
15160811000

Запасные части продукты с кодом:  
15160405000 и 15160811000



### Clapetă PP antiretur

Non return PP valve  
Обратный клапан - ПП

DN	L	I	H			HxLxI palet	Cod
[mm]						[mm]	code/код
50	175	103	102	30	480	970x1200x800	13980000050

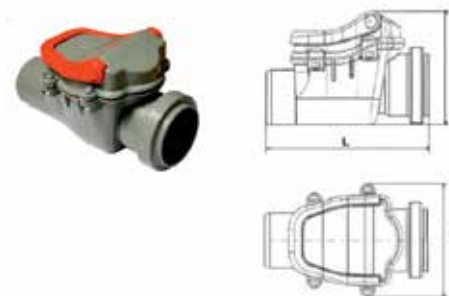

### Sifon "Firenze"

Trap "Firenze"  
Сифон "Firenze"

DN	L	H	H <sub>1</sub>			Cod
[mm]						code/код
110	500	260	151	10	120	15331101000

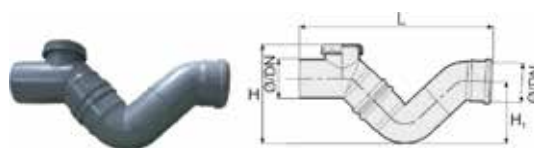

Utilizat pentru a evita pătrunderea mirosului neplăcut din canalizarea publică în instalația interioară.

Used to prevent odor penetration of the public sewerage drainage installation.

Использованный для предотвращения проникновения неприятного запаха из общественной канализации во внутреннюю систему.

### Piesă capăt pentru coloană ventilare

Connector for vent  
Выпуск вентиляционной трубы

DN			HxLxI palet	Cod
[mm]			[mm]	code/код
50	50	700	940x1200x800	13940105000
75	5	75	940x1200x800	13940307500
110	10	140	940x1200x800	13940511000
160	1			13940516000



### Aerator "ARIO"

Aerator "ARIO"  
Воздушный клапан "ARIO"

DN	Culoare	Flux aer		HxLxI palet	Cod
[mm]	colour/цвет	[l/s]		[mm]	code/код
75-110	alb white/ белый	14	9	940x1200x800	17040107511



Pentru montaj în băi, casa scărilor, mansarde.  
Utilizat pentru îmbunătățirea capacității de descărcare a apelor uzate.



For installation in bathrooms, stairwells, attics.  
Used to improve wastewater discharge capacity.

Для установки в ваннных комнатах, на лестничных клетках, чердаках.  
Используется для повышения потенциала сброс сточных вод.

**Aerator PP cu membrană**

Aerator admittance valve

Аэратор с мембраной- ПП

Tip	DN [mm]			HxLxI palet	Cod code/код
				[mm]	
A	32/40/50	10			17040003250
B	110	10	160	1010x1200x800	17040005011

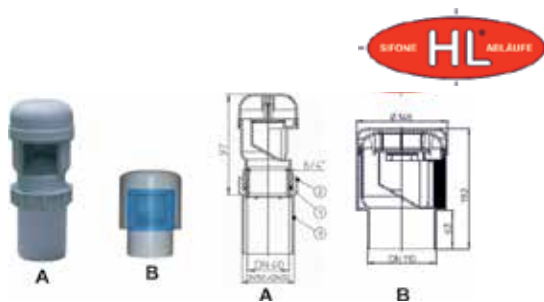

**Reducție PP pentru aerator tip B**

PP adapter for aerator type B

Редукция из ПП для аэратора тип B

DN [mm]	Cod code/код
50/75	17040005012



**Curbă tehnică fără garnitură pentru racordare obiecte sanitare - PP**

PP bend for trap conection, without grommet

Колено техническое ПП с заглушкой без уплотнения для подключения сантехники

D/DN	D/D <sub>1</sub>	DN	Z <sub>1</sub>	L	L <sub>1</sub>	L <sub>2</sub>		Cod code/код
[mm]								
32	32/46	32	25	48	43	26	60	15181810032
40	40/46	40	25	50	45	26	55	15181810040

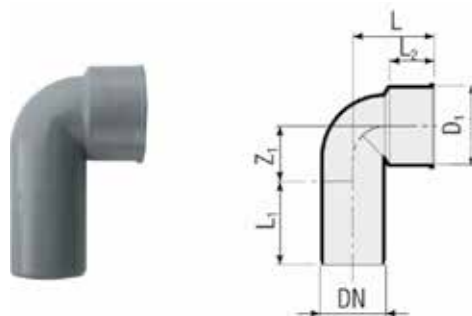

**Conector tehnic PP cu dop fără garnitură**

PP - straight fitting wit cap, without grommet

Переходник ПП с заглушкой без уплотнения

D/DN	D/D <sub>1</sub>	DN	L	L <sub>1</sub>	L <sub>2</sub>		Cod code/код
[mm]							
40	40/46,0	40	88	54	26	40	15181720040
50	50/53,6	50	88	54	26	20	15181720050

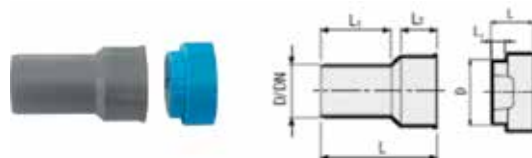



### Garnitură cauciuc

Rubber grommet

Резиновое уплотнение

De [mm]	Di [mm]	Cod code/код
46	24 - 32	46092004632
46	36 - 40	46092004640
53	24 - 32	46092005332

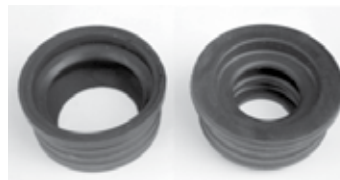

### Cot alb WC prelungit cu garnitură și dop

Extension WC white bend, with seal and plug

Белое колено для унитаза с уплотнением

DN	L [mm]	L <sub>1</sub>	α		Cod code/код
110	230	180	90°	10	15430111090

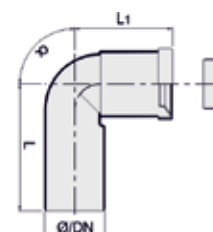

### Cot alb WC cu garnitură și dop - HTSB

HTSB white bend WC with washer and plug

Белый отвод для унитаза с уплотнителем - HTSB

DN	L [mm]	α		Cod code/код
110	230	45°	15	15340311045*
110	230	90°		15340111090

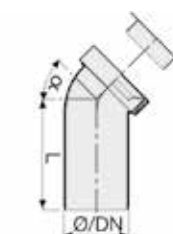

### Racord alb WC cu garnitură - HTSK

HTSK WC white ring seal coupling

Белый патрубок для унитаза с уплотнением - HTSK

DN	DN <sub>2</sub> [mm]	L		Cod code/код
110	100	230	20	15360111023
110	100	400		15360311040

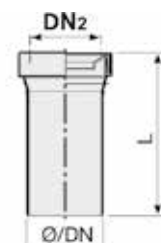

Easy

### Cot PP atac frontal 87°30'

87°30' PP bend with front inlet

Колено ПП фронтальный подход 87°30'

DN	DN <sub>1</sub>	Cod code/код
[mm]		
110	50	15501105087*



### Cot PP atac stanga 87°30'

87°30' PP bend with left inlet

Колено ПП левый подход 87°30'

DN	DN <sub>1</sub>	Cod code/код
[mm]		
110	40	15511104087*
110	50	15511105087*



### Cot PP atac dreapta 87°30'

87°30' PP bend with right inlet

Колено ПП правый подход 87°30'

DN	DN <sub>1</sub>	Cod code/код
[mm]		
110	40	15521104087*
110	50	15521105087*

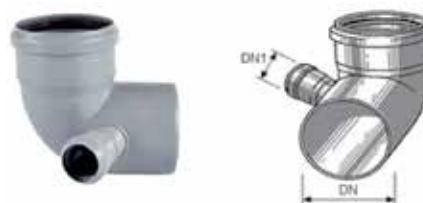

## Accesorii

Accessories / Аксессуары

### Bridă fixare cu diblu OL/ZN

Galvanized iron pipe clip with anchor for attachment to walls

Хомут с винтом из оцинкованной стали с дюбилем

Tip type/тип	D	L		Cod code/код
[mm]				
M 8	32	80	200	66800026000
M 8	40	80	50	13950104000
M 8	50	80	50	13950305000
M 8	63	80	50	13950506300
M10	75	100	25	13950707500
M10	90	100	100	13950709000*
M10	110	100	25	13951111000
M10	125	100	25	13951312500
M10	160	100	10	13951516000





**Bridă fixare cu diblu OL/ZN, garnitură antizgomot**

Galvanized iron pipe clip with anchor for attachment to walls, sound proofed seal  
Хомут с винтом из оцинкованной стали с дюбилем

Tip type/ тип	D [mm]	L		Cod code/код
M 8	32	80	200	66700032000
M 8	40	80	150	66700040000
M 8	50	80	125	66700050000
M 8	63	80	100	66700063000
M10	75	100	60	66700075000
M10	90	100	50	66700090000
M10	110	100	50	66700110000
M10	125	100	50	66700125000
M10	160	100	30	66700160000
M10	200	100	30	66700200000



**Bridă fixare rapidă cu diblu OL/ZN, garnitură antizgomot**

Galvanized iron pipe clip with anchor for attachment to walls, sound proofed seal  
Хомут с винтом из оцинкованной стали с дюбилем

Tip type/ тип	D [mm]		Cod code/код
M8	32	200	66700032100*
M8	40	200	66700040100*
M8	50	150	66700050100*
M8	63	125	66700063100*



**Bară filetată pentru puncte fixe**

Threaded rod  
Стержень с резьбой

Tip type/ тип	L [mm]		Cod code/код
M10	1000	1	14080101000
M 8	1000	1	14080081000

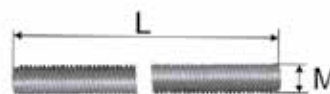

**Lubrifiant pentru mufe**

Lubricant  
Смазка для муфт

Cantitate weight/количество [g]		Cod code/код
150	20	19000010000
250	12	19000030000





**Sifoane pentru obiecte sanitare**

Plumbing traps / Сифоны для сантехники

**Sifon încadrat pentru mașina de spălat cu placă inox**

Built-in HDPE washing machine drain pipe with stainless steel plate

Сифон для скрытого монтажа для стиральной машины с настенной пластиной из нержавеющей стали

DN [mm]	Racord admisie connection inlet/ подключение слива [inch]			Cod code/код
40/50	3/4"	20	240	17003505000

Corp sifon: PE  
Placa: oțel inox

Body: PE  
Plate: stainless steel

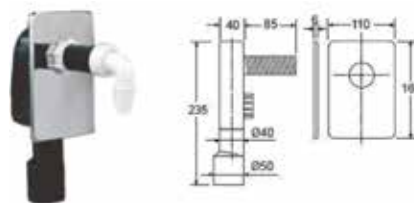

Сифон: Полиэтилен  
Настенная пластина: нержавеющая сталь

**Sifon încadrat pentru mașina de spălat cu obturator de miros mecanic și capac inox**

Built-in HDPE washing machine drain pipe with odor trap mechanical and stainless steel plate

Сифон для скрытого монтажа для стиральной машины с механическим запахозапирающим устройством и крышкой из нержавеющей стали

DN [mm]	Racord admisie connection inlet/ подключение слива [inch]	Debit capacity/ расход [l/s]	Cod code/код	
40/50	3/4"	0,33	20	17003505003

Corp sifon: PE  
Placa: oțel inox  
Prevăzut cu obturator de miros mecanic (cu bilă)

Body: PE  
Plate: stainless steel  
Equipped with mechanical shutter odor (with ball)

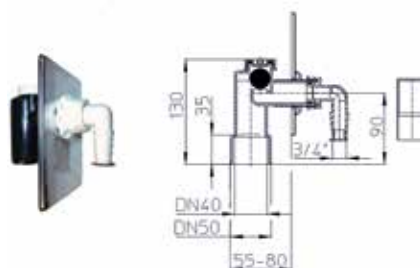

Сифон: Полиэтилен  
Настенная пластина: нержавеющая сталь  
Предусмотрен механическим (шаровым) запахозапирающим устройством



**Sifon încadrat pentru mașina de spălat cu obturator de miros și capac inox pregătit pentru fixare racord alimentare cu apă**

Built-in HDPE washing machine drain pipe with odor trap and stainless steel plate prepared for fixing water supply connection

Сифон для скрытого монтажа для стиральной машины с запахозапирающим устройством, с заслонкой из нержавеющей стали с возможностью подключения патрубка подачи воды.

DN [mm]	Racord admisie connection inlet/ подключение слива [inch]	Debit capacity/ расход [l/s]	Cod code/код
40/50	3/4"	0,38	17003505001*

Corp sifon: PE  
Placa: oțel inox  
Prevăzut cu obturator de miros cu gardă de apă de 50mm și bilă anti-refulare.  
Cu placă de montaj și set de fixare.

Body: PE  
Plate: stainless steel  
Equipped with shutter odor and water guard 50mm anti-discharge ball.  
With mounting plate and fixing set.

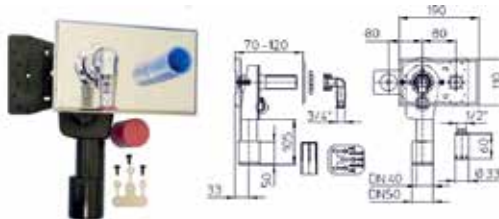

Сифон: Полиэтилен  
Настенная пластина: нержавеющая сталь  
Предусмотрен запахозапирающим устройством с гидрозатвором высотой 50 мм и обратным клапаном во избежание возврата воды. С монтажной пластиной и набором для крепления.

**Nu se livrează conexiunea pentru alimentare cu apă.**

**We do not deliver for water supply connection.**

**Не поставляется патрубок для подачи воды.**





**Sifon încadrat pentru mașina de spălat cu obturator de miros și capac inox pregătit pentru fixare racord alimentare cu apă**

Built-in HDPE washing machine drain pipe with odor trap and stainless steel plate prepared for fixing water supply connection

Сифон для скрытого монтажа для стиральной машины с запахазапирающим устройством, с заслонкой из нержавеющей стали с возможностью подключения патрубку подачи воды.



DN [mm]	Racord admisie connection inlet/ подключение слива [inch]	Debit capacity/ расход [l/s]	Cod code/код
40/50	3/4"	0,38	17003505002*

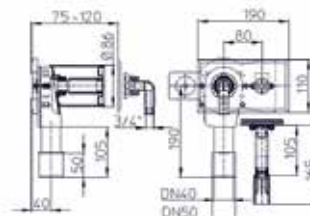

Corp sifon: PE  
Placa: oțel inox  
Prevăzut cu obturator de miros cu gardă de apă de 50mm și bilă anti-refulare.

Body: PE  
Plate: stainless steel  
Equipped with shutter odor and water guard 50mm anti-discharge ball.

Сифон: Полиэтилен  
Настенная пластина: нержавеющая сталь  
Предусмотрен запахазапирающим устройством с гидрозатвором высотой 50 мм и обратным клапаном во избежание возврата воды.  
Поставляется с патрубком для подачи воды, соединение 1/2".

Livrat cu conexiunea pentru alimentare cu apă cu racord de 1/2".

Supplied with connection for water supply connection 1/2".

**Ventil de scurgere cu preaplin**

Overflow with drain  
Спускной штуцер с переливом

G [inch]	H [mm]	Image		Cod code/код
1"1/2	140-200			17021505000*

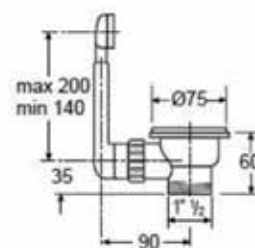

Easy

**Coloană scurgere cadă cu dop și lanț**

Universal waste pipe for bathtub with plug and chain  
Сливная колонна для ванны с заглушкой и цепочкой

G [inch]	H [mm]	L [mm]	Cod code/код
1"1/2	460-560	110-230	17012404050*

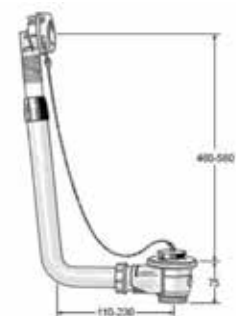

**Ventil scurgere cu dop și lanț**

Skin drain with chain  
Спускной штуцер

Ø [mm]	G [inch]			Cod code/код
85	1"1/4	5	700	17021904000*
85	1"1/2	5	700	17022105000*



**Racord flexibil**

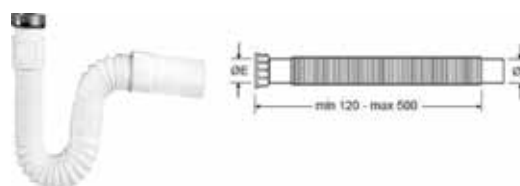

HDPE flexible connection  
Гибкий шланг

U [mm]	E [inch]	L [mm]		Cod code/код
32	1"1/4	max. 500	50	17007703240
40	1"1/2	max. 500	50	17007804050



**Curbă PEHD cu olandez alamă**

HDPE elbow with brass nut  
Колено из пэвп с латунной накладной гайкой

DN [mm]	G [inch]	L [mm]	H [mm]			Cod code/код
40	1"1/4	130	25	20	1280	17018004040
40	1"1/2	130	30	20	1280	17019004050



**Sifon cadă șerpuit plat cu piuliță plastic**

HDPE bath trap  
Гнутый сифон для ванны

DN [mm]	G [inch]	L [mm]	H [mm]		Cod code/код
40/50	1"1/2	210	90	50	17014405050*



**Sifon cadă șerpuit orientabil**

HDPE bath trap  
Гнутый сифон для ванны

DN [mm]	G [inch]	L [mm]	H [mm]	Cod code/код
40/50	1"1/2	180	92	17014305000

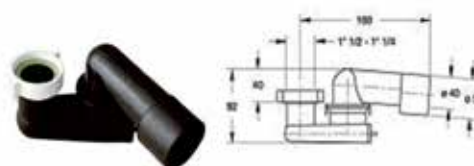





**Sifon alb PP tip "butelie" lavoar**

Bottle trap-white PP

Белый сифон тип "бутылка" из ПП для умывальника

DN [mm]	G [inch]	L [mm]	H [mm]			Cod code/код
32	1"1/4	225	245	5	320	17022303240
40	1"1/2	225	245	5	280	17022504050*



**Sifon alb PP pentru spălator dublu cu racord la mașina de spălat**

Double sink trap with washing machine connection - white PP

Белый сифон из ПП для двойной раковины с штуцером для стиральной машины

DN [mm]	G [inch]	L [mm]	H [mm]	Cod code/код
40	1"1/2	290	250	17021004050*

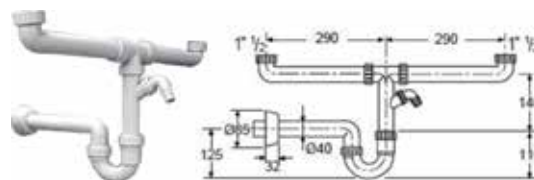

**Sifon WC turcesc**

Floor level WC pan trap

Сифон для унитаза

DN [mm]	a	L [mm]	H [mm]		Cod code/код
110	45°	280	207	5	15330111104
110	90°	340	207	5	15330011100



Easy

**Sifoane pentru aer condiționat și de ventilație**

Traps for air condition and ventilation / Сифоны для кондиционирования воздуха и вентиляции

**Pâlnie cu sifon și obturator de miros mecanic**

Funnel trap and mechanical ball trap

Воронка с сифоном и механическим запахозапирающим устройством

Racord scurgere connection drain/ штуцер слива [mm]	Debit capacity/ расход [l/s]	Cod code/код
32	0,17	17020110032*

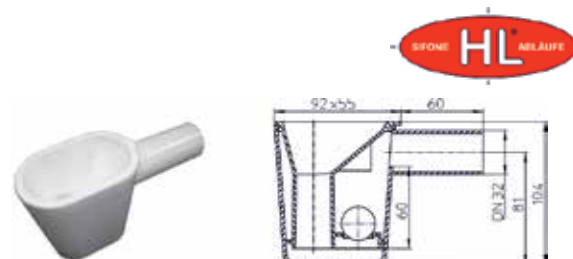

Corp: PP

Se recomandă a se utiliza pentru evacuarea condensului în cazul racordurilor cu scurgeri neregulate.

Body: PP

It is recommended to use the condensate drain connections leaking if irregular.

Тело: ПП

Рекомендуется использовать для отвода конденсата в соединениях с непостоянным сливом

**Sifon de condens cu gardă de apă și obturator de miros mecanic cu bilă**

Condensate trap with seal water and mechanical ball trap  
Сифон для отвода конденсата с гидрозатвором и механическим шаровым запахозапирающим устройством

Racord scurgere connection drain/ штуцер слива [mm]	Racord admisie connection inlet/ подключение слива [mm]	Debit capacity/ расход [l/s]	Cod code/код
40	32(12-18)	0,37	17020405040

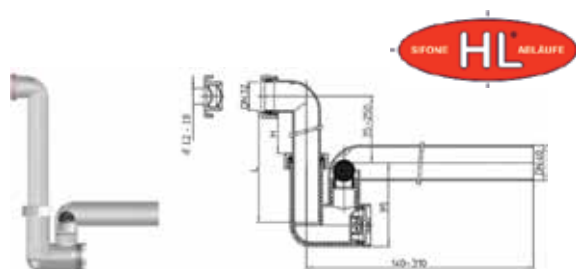

Corp: PP si ABS  
Se recomandă a se utiliza pentru evacuarea condensului în cazul sistemelor de aer condiționat, ventilație și sisteme de încălzire.

Body: PP  
It is recommended to use the condensate in air conditioning systems, ventilation and heating systems.

Тело: ПП  
Рекомендуется использовать для отвода конденсата в системах кондиционирования воздуха, вентиляции и отопления

**Sifon de condens cu gardă de apă și obturator de miros mecanic cu bilă**

Condensate trap with seal water and mechanical ball trap  
Сифон для отвода конденсата с гидрозатвором и механическим шаровым запахозапирающим устройством

Racord scurgere connection drain/ штуцер слива [mm]	Racord admisie connection inlet подключение слива [mm]	Debit capacity/ расход [l/s]	Cod code/код
40	5/4"	0,37	17020100040*

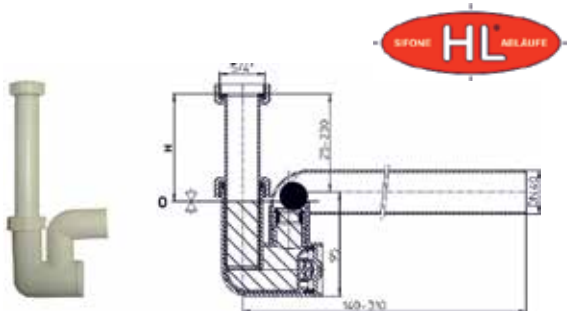

Corp: PP  
Se recomandă a se utiliza pentru evacuarea condensului în cazul sistemelor de aer condiționat, ventilație și sisteme de încălzire.

Body: PP  
It is recommended to use the condensate in air conditioning systems, ventilation and heating systems.

Тело: ПП  
Рекомендуется использовать для отвода конденсата в системах кондиционирования воздуха, вентиляции и отопления

**Sifon de condens pentru montaj îngropat cu gardă de apă și obturator de miros mecanic cu bilă**

Condensate trap with seal water and mechanical ball trap  
Сифон для отвода конденсата для скрытого монтажа с гидрозатвором и механическим шаровым запахозапирающим устройством

Racord scurgere connection drain/ штуцер слива [mm]	Racord admisie connection inlet подключение слива [mm]	Debit capacity/ расход [l/s]	Cod code/код
32	20-32	0,15	17020100032*

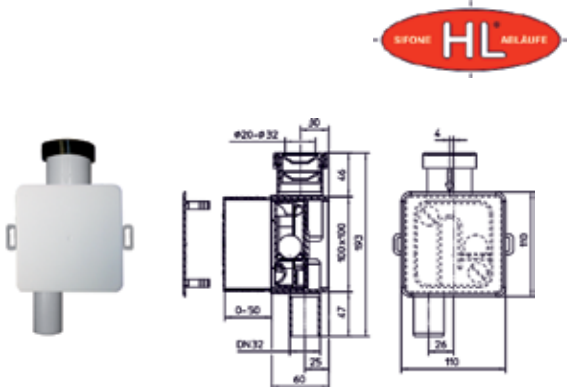

Corp: PP si ABS  
Se recomandă a se utiliza pentru evacuarea condensului în cazul sistemelor de aer condiționat, ventilație și sisteme de încălzire.

Body: PP  
It is recommended to use the condensate in air conditioning systems, ventilation and heating systems.

Тело: ПП  
Рекомендуется использовать для отвода конденсата в системах кондиционирования воздуха, вентиляции и отопления



## Sifoane baie

Bath traps / Сифоны для ванн

### Minisifon pardoseală cu ieșire orizontală

Built-in HDPE washing machine drain pipe with stainless steel plate

Сифон для скрытого монтажа для стиральной машины с настенной пластиной из нержавеющей стали

DN	H	L	Masa		Cod
	[mm]		weight/масса		code/код
			[kg]		
32	69	100	0,13	120	17012203200

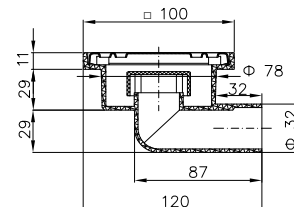
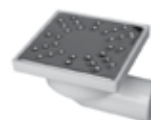

Corp: PP

Grătar: inox, tablă 0,6 mm  
(32 găuri x Ø 6 mm)

Body: PP

Grate: stainless steel, sheet 0,6 mm  
(32 holes x Ø 6 mm)

Тело: ПП

Решетка нержавеющей сталь 0,6mm  
(32 отверстий x Ø 6 мм)

### Minisifon pardoseală cu ieșire verticală

Minifloor trap with vertical outlet

Мини-сифон для внутренних помещений с вертикальным выходом

DN	H	L	Masa		Cod
	[mm]		weight/масса		code/код
			[kg]		
32	38	100	0,1	120	17012203201

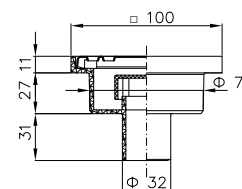

Corp: PP

Grătar: inox, tablă 0,6 mm  
(32 găuri x Ø 6 mm)

Body: PP

Grate: stainless steel, sheet 0,6 mm  
(32 holes x Ø 6 mm)

Тело: ПП

Решетка нержавеющей сталь 0,6mm  
(32 отверстий x Ø 6 мм)

### Minisifon pardoseală cu ieșire orizontală

Minifloor trap with horizontal outlet

Мини-сифон для внутренних помещений с горизонтальным выходом

DN	H	Ø	Masa		Cod
	[mm]		weight/масса		code/код
			[kg]		
32	48	87	0,07	150	17012203202

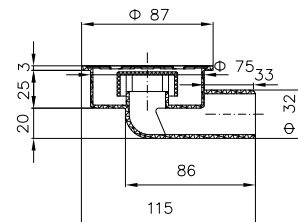

Corp: PP

Grătar: inox, tablă 0,8 mm  
(16 găuri x Ø 8 mm)

Body: PP

Grate: stainless steel, sheet 0,8 mm  
(16 holes x Ø 8 mm)

Тело: ПП

Решетка нержавеющей сталь 0,8 mm  
(16 отверстий x Ø 8 мм)

### Minisifon pardoseală cu ieșire verticală

Minifloor trap with vertical outlet

Мини-сифон для внутренних помещений с вертикальным выходом

DN	H	Ø	Masa		Cod
	[mm]		weight/масса		code/код
			[kg]		
32	27	87	0,07	150	17012203203

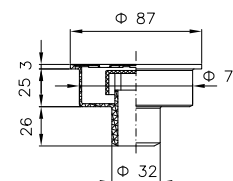

Corp: PP

Grătar: inox, tablă 0,8 mm  
(16 găuri x Ø 8 mm)

Body: PP

Grate: stainless steel, sheet 0,8 mm  
(16 holes x Ø 8 mm)

Тело: ПП

Решетка нержавеющей сталь 0,8 mm  
(16 отверстий x Ø 8 мм)

### Minisifon pardoseală cu ieșire orizontală

Minifloor trap with horizontal outlet

Мини-сифон для внутренних помещений с горизонтальным выходом

DN	H	L	Masa weight/масса		Cod code/код
[mm]			[kg]		
40	72	100	0,13	120	17012204000

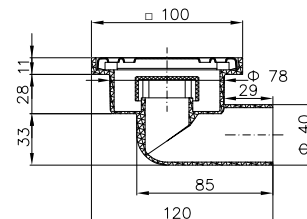

Corp: PP

Grătar: inox, tablă 0,6 mm  
(32 găuri x Ø 6 mm)

Body: PP

Grate: stainless steel, sheet 0,6 mm  
(32 holes x Ø 6 mm)

Тело: ПП

Решетка нержавеющая сталь 0,6mm  
(32 отверстий x Ø 6 мм)

### Minisifon pardoseală cu ieșire verticală

Minifloor trap with vertical outlet

Мини-сифон для внутренних помещений с вертикальным выходом

DN	H	L	Masa weight/масса		Cod code/код
[mm]			[kg]		
40	39	100	0,11	120	17012204001

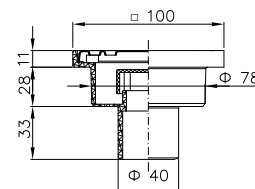

Corp: PP

Grătar: inox, tablă 0,6 mm  
(32 găuri x Ø 6 mm)

Body: PP

Grate: stainless steel, sheet 0,6 mm  
(32 holes x Ø 6 mm)

Тело: ПП

Решетка нержавеющая сталь 0,6mm  
(32 отверстий x Ø 6 мм)

### Minisifon pardoseală cu ieșire orizontală

Minifloor trap with horizontal outlet

Мини-сифон для внутренних помещений с горизонтальным выходом

DN	H	L	Masa weight/масса		Cod code/код
[mm]			[kg]		
50	84	145	0,29	75	17012205002

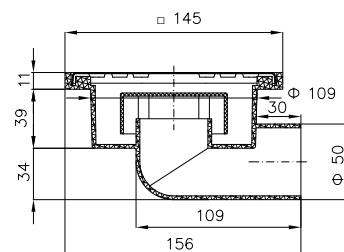

Corp: PP

Grătar: inox, tablă 1 mm  
(24 găuri x Ø 8 mm)

Body: PP

Grate: stainless steel, sheet 1 mm  
(24 holes x Ø 8 mm)

Тело: ПП

Решетка нержавеющая сталь 1mm  
(24 отверстий x Ø 8 мм)

### Minisifon pardoseală cu ieșire verticală

Minifloor trap with vertical outlet

Мини-сифон для внутренних помещений с вертикальным выходом

DN	H	L	Masa weight/масса		Cod code/код
[mm]			[kg]		
50	50	145	0,31	75	17012205001

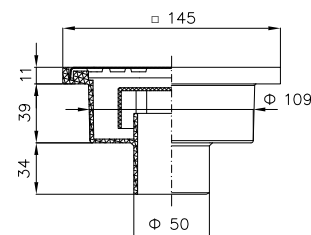

Corp: PP

Grătar: inox, tablă 1 mm  
(24 găuri x Ø 8 mm)

Body: PP

Grate: stainless steel, sheet 1 mm  
(24 holes x Ø 8 mm)

Тело: ПП

Решетка нержавеющая сталь 1mm  
(24 отверстий x Ø 8 мм)



### Sifon pardoseală cu ieșire orizontală

Floor trap with horizontal outlet

Сифон для внутренних помещений с горизонтальным выходом

DN	Ø	H	L	Masa weight/масса [kg]		Cod code/код
[mm]						
50	117	103-140	145	0,4	24	17140500001

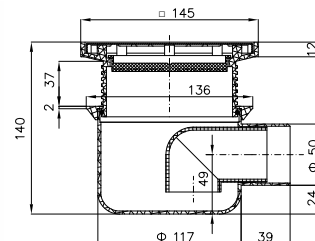

Corp: PP  
Grătar: inox, tablă 1 mm  
(24 găuri x Ø 8 mm)

Body: PP  
Grate: stainless steel, sheet 1 mm  
(24 holes x Ø 8 mm)

Тело: ПП  
Решетка нержавеющей сталь 1mm  
(24 отверстий x Ø 8 мм)

### Sifon pardoseală cu ieșire verticală

Floor trap with vertical outlet

Сифон для внутренних помещений с вертикальным выходом

DN	Ø	H	L	Masa weight/масса [kg]		Cod code/код
[mm]						
50	117	103-140	145	0,4	24	17140500002

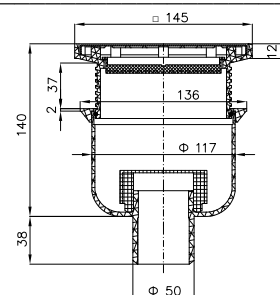

Corp: PP  
Grătar: inox, tablă 1 mm  
(24 găuri x Ø 8 mm)

Body: PP  
Grate: stainless steel, sheet 1 mm  
(24 holes x Ø 8 mm)

Тело: ПП  
Решетка нержавеющей сталь 1 mm  
(24 отверстий x Ø 8 мм)

### Sifon pardoseală vizitabil cu 3 intrări - 1 ieșire orizontală

Trap complete with 3 inlets - 1 horizontal outlet

Сифон для внутренних помещений с доступом для осмотра

3 входа и 1 горизонтальным выходом

DN <sub>1</sub>	DN <sub>2</sub>	Ø	H	L	Masa weight/ масса [kg]		Cod code/код
[mm]							
3x40	1x50	106	95-117	100	0,29	12	17101101831

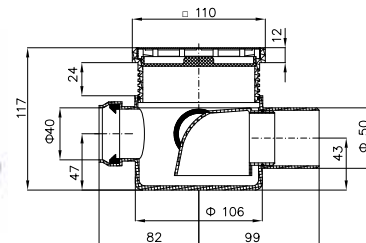

Corp: PP  
Grătar: inox, tablă 0,8 mm  
Suprafață activă: 23 cm<sup>2</sup>

Body: PP  
Grate: stainless steel, sheet 0.8 mm  
Active surface: 23 cm<sup>2</sup>

Тело: ПП  
Решетка нержавеющей сталь 0,8 mm  
Активная область: 23 см<sup>2</sup>

### Sifon pardoseală vizitabil cu 1 intrare - 1 ieșire orizontală

Trap complete with 1 inlets - 1 horizontal outlet

Сифон для внутренних помещений с доступом для осмотра

1 входа и 1 горизонтальным выходом

DN <sub>1</sub>	DN <sub>2</sub>	Ø	H	L	Masa weight/ масса [kg]		Cod code/код
[mm]							
1x40	1x50	106	95-117	100	0,27	12	17101101811

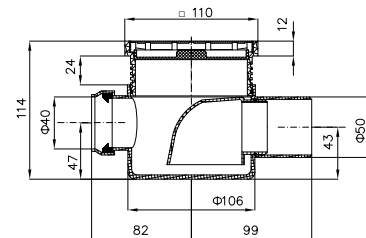

Corp: PP  
Grătar: inox, tablă 0,8 mm  
Suprafață activă: 23 cm<sup>2</sup>

Body: PP  
Grate: stainless steel, sheet 0.8 mm  
Active surface: 23 cm<sup>2</sup>

Тело: ПП  
Решетка нержавеющей сталь 0,8 mm  
Активная область: 23 см<sup>2</sup>

**Sifon pardoseală vizitabil cu 1 ieșire orizontală**

Trap complete with 1 horizontal outlet  
Сифон для внутренних помещений с доступом для осмотра  
1 горизонтальным выходом

DN <sub>1</sub>	Ø	H	L	Masa weight/масса		Cod code/код
[mm]				[kg]		
1x50	106	95-117	100	0,26		17101101801

Corp: PP  
Grătar: inox, tablă 0,8 mm  
Suprafață activă: 23 cm<sup>2</sup>

Body: PP  
Grate: stainless steel, sheet 0.8 mm  
Active surface: 23 cm<sup>2</sup>

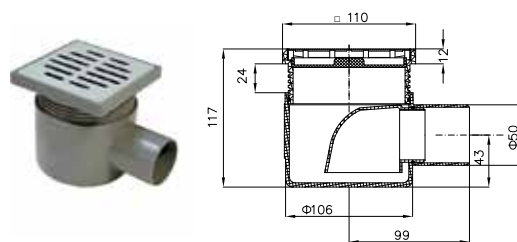

Тело: ПП  
Решетка нержавеющей сталь 0,8 мм  
Активная область: 23 см<sup>2</sup>

**Sifon pardoseală vizitabil cu 3 intrări - 1 ieșire verticală**

Trap complete with 3 inlets - 1 vertical outlet  
Сифон для внутренних помещений с доступом для осмотра  
3 входа и 1 вертикальным выходом

DN <sub>1</sub>	DN <sub>2</sub>	Ø	H	L	Masa weight/ масса		Cod code/код
[mm]					[kg]		
3x40	1x50	117	103-140	145	0,45	24	17101100832

Corp: PP  
Grătar: inox, tablă 1 mm  
(24 găuri x Ø 8 mm)

Body: PP  
Grate: stainless steel, sheet 1 mm  
(24 holes x Ø 8 mm)

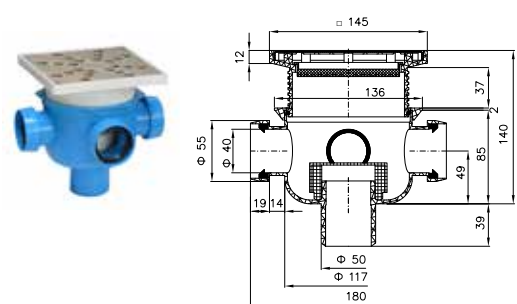

Тело: ПП  
Решетка нержавеющей сталь 1 mm  
(24 отверстий x Ø 8 мм)

**Sifon pardoseală cu 4 intrări - 1 ieșire**

Trap with 4 inlets - 1 outlet  
Сифон для внутренних помещений 4 входа - 1 выход

DN <sub>1</sub>	DN <sub>2</sub>	Ø	H	Debit capacity/ расход	Masa weight/ масса		Cod code/код
[mm]				[l/s]	[kg]		
4x40	1x50	120	100	0,55	0,44	10	17101101200
4x40	1x50	120	145	0,55	0,48	10	17101501200*

Corp: PP  
Sifon cu 4 piulițe, 4 garnituri, 2 dopuri  
Capac protecție montaj

Body: PP  
Trap with 4 ring nuts, 4 conic seals and  
2 blind plugs  
Protective cap assembly

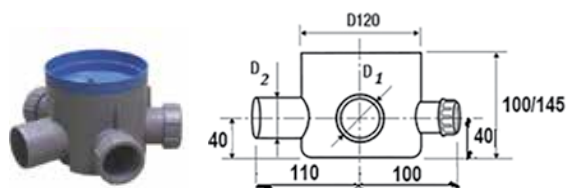

Тело: ПП  
Трап: 4 гайки, 4 прокладки, 2 заглушки  
Монтажная защитная крышка





### Sifon pardoseală vizitabil cu 4 intrări - 1 ieșire

Trap complete with 4 inlets - 1 outlet

Сифон для внутренних помещений с доступом для осмотра

4 входа - 1 выход

DN <sub>1</sub>	DN <sub>2</sub>	Ø	H	Debit capacity / расход [l/s]	Masa weight / масса [kg]		Cod code / код
[mm]							
4x40	1x50	120	135	0,80	0,47	10	17105001200
4x40	1x75	120	min. 125	0,80	0,48	10	17107501200*

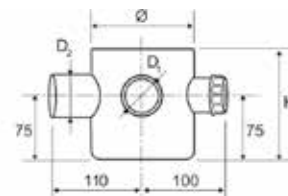

Corp: PP

Sifon cu 4 piulițe, 4 garnituri, 2 dopuri

Capac protecție montaj

Cot pentru sifonare

Body: PP

Trap with 4 ring nuts, 4 conic seals and

2 blind plugs

Protective cap assembly

Stench trap elbow

Тело: ПП

Трап: 4 гайки, 4 прокладки, 2 заглушки

Монтажная защитная крышка

Угол для сифонов

### Grătar circular inox cu dispozitiv antispumă

Gridded plug with antifoam valve

Круглая сливная решетка из нержавеющей

стали с противопенным устройством

DN	H	D <sub>1</sub>	Masa weight / масса [kg]		Cod code / код
[mm]					
120	75	140	0,27	10	17120101200

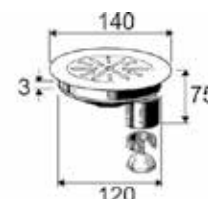

Corp: PE. Grătar: inox

Compatibil cu sifoanele cod

17101101200, 17101501200

17105001200, 17107501200

Body: PE. Grate: stainless steel

Compatible with traps code

17101101200, 17101501200

17105001200, 17107501200

Тело: ПЭ. решетка нержавеющей

Совместимый с сифоном код

17101101200, 17101501200

17105001200, 17107501200

### Grătar pătrat inox pentru sifon pardoseală

Inox grid plate

Решетка квадратная из нержавеющей стали для напольного сифона

L	H	Masa weigh / масса [kg]		Cod code / код
[mm]				
140	22	0,29	15	17120501400
102		0,07		17120801020*



Grătar: inox. Ramă grătar: PP

Compatibil cu sifoanele cod

17101101200, 17101501200

17105001200, 17107501200

Grate: stainless steel. Grate: PP

Coampatible with traps code

17101101200, 17101501200

17105001200, 17107501200

Решетка нержавеющей. Рама решетки: ПП

Совместимый с сифоном код

17101101200, 17101501200

17105001200, 17107501200

### Dop pentru sifon pardoseală

Blind plug / Пробка для напольного сифона

DN [mm]		Cod code/код
40	10	17102304000*



Material: PP

Piesa de schimb pentru sifoanele cod:

17101101200, 17101501200, 17105001200, 17107501200

Body: PP

Parts traps code:

17101101200, 17101501200, 17105001200, 17107501200

Материал: ПП

Запчасти

17101101200, 17101501200, 17105001200, 17107501200

### Piuliță olandeză pentru sifon pardoseală

Threaded ring nut / Голлендер для напольного сифона

DN [mm]		Cod code/код
40	10	17102104000*



Material: PP

Piesa de schimb pentru sifoanele cod:

17101101200, 17101501200, 17105001200, 17107501200

Body: PP

Parts traps code:

17101101200, 17101501200, 17105001200, 17107501200

Материал: ПП

Запчасти

17101101200, 17101501200, 17105001200, 17107501200

### Garnitură conică pentru sifon pardoseală

Conic sea

Конусная прокладка для напольного сифона

DN [mm]		Cod code/код
40	10	17102504000*



Piesa de schimb pentru sifoanele cod:

17101101200, 17101501200, 17105001200, 17107501200

Parts traps code:

17101101200, 17101501200, 17105001200, 17107501200

Запчасти

17101101200, 17101501200, 17105001200, 17107501200

### Sifon baie ABS cromat, ieșire verticală

Chromed siphoned trap with ABS vertical waste

Сифон для ванны ABS хромированный с вертикальным выходом

DN	H	L	Debit capacity/расход [l/s]	Masa weight/масса [kg]		Cod code/код
50	60	100	0,7	0,22	12	17060100050
50	60	150	0,7	0,22	12	17060150050

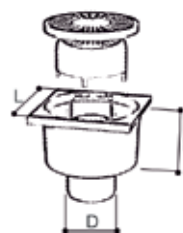

Corp: ABS  
Grătar: ABS

Body: ABS  
Grate: ABS

Тело: ABS  
Решетка ABS



### Minisifon pardoseală cu ieșire orientabilă

HDPE mini floor drain, winding outlet with extension, 100x100 grid and leaf screen  
Мини-сифон из пэвп для внутренних помещений с удлиненным выходом и решеткой

DN	H	D <sub>1</sub>	Masa weight/масса		Cod code/код
[mm]	[mm]		[kg]		
40/50	125-175	250	0,67	64	17012205000*



Corp: PE.

Grătar: inox cu înălțător (100 x 100 mm)

Body: PE

Grate: stainless steel with extension (100 x 100 mm)

Тело: ПЭ

Гриль: нержавеющая сталь с удлинителем (100 x 100 мм)

### Sifoane pardoseală circulabile

Circulated-floor drains / Напольный сифон

### Sifon pardoseală cu ieșire orientabilă, înălțime reglabilă, grătar inox

Floor drain with output orientable, ajustable height and stainless steel grate  
Напольный трап с регулируемым выходом, регулируемый по высоте, решетка из нержавеющей стали

DN	Debit capacity/расход	Masa weight/масса		Cod code/код
[mm]	[l/s]	[kg]		
50/75	0,5	0,6	15	17140500751

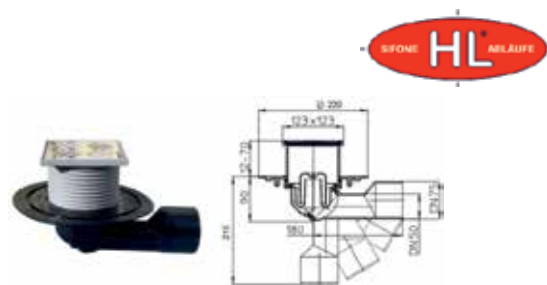

Material: PE

Clasa de încărcare: max 300 kg

Grătar: inox 115x115 mm

Înălțător PP reglabil 12-70 mm

Dimensiuni ramă grătar: 123x123 mm

Prevăzut cu flanșă pentru hidroizolație

Garda de apă: 50 mm

Material: PE

Load class: max 300kg

Grate: stainless steel 115x115 mm

PP extension 12-70 mm

Grate dimension: 123x123 mm

Provided with flange for waterproofing

Water trap: 50 mm

Материал: ПЭ

Класс нагрузки: макс 300 кг.

Решетка: нержавейка 115x115 мм

Регулируемая по высоте насадка из ПП

12-70 мм

Размеры рамы решетки: 123x123 мм

Предусмотрен гидроизоляционным

фланцем

Гидрозатвор высотой: 50 мм

### Sifon pardoseală cu ieșire orizontală, înălțime reglabilă, grătar inox

Floor drain with horizontal output, ajustable height and stainless steel grate  
Напольный трап с горизонтальным отводом, регулируемый по высоте, решетка из нержавеющей стали

DN	Debit capacity/расход	Masa weight/масса	Cod code/код
[mm]	[l/s]	[kg]	
40/50	0,4 - 0,55	0,63	17140400501

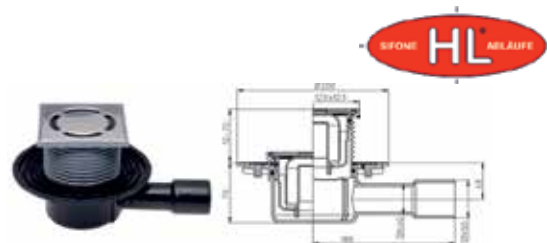

Material: PE

Clasa de încărcare: max 300 kg

Grătar: inox 115x115 mm

Înălțător PP reglabil 12-70 mm

Dimensiuni ramă grătar: 123x123 mm

Prevăzut cu flanșă pentru hidroizolație

Garda de apă: 50 mm

Material: PE

Load class: max 300kg

Grate: stainless steel 115x115 mm

PP extension 12-70 mm

Grate dimension: 123x123 mm

Provided with flange for waterproofing

Water trap: 50 mm

Материал: ПЭ

Класс нагрузки: макс 300 кг.

Решетка: нержавейка 115x115 мм

Регулируемая по высоте насадка из ПП

12-70 мм

Размеры рамы решетки: 123x123 мм

Предусмотрен гидроизоляционным

фланцем

Гидрозатвор высотой: 50 мм

**Sifon pardoseală plat cu ieșire orizontală, înălțime reglabilă cu grătar inox și obturator de miros PRIMUS**

Floor drain flat with horizontal output, adjustable height, stainless steel grate and PRIMUS trap  
Плоский напольный трап с боковым отводом, регулируемый по высоте, решетка из нержавеющей стали, с запахозапирающим устройством PRIMUS



DN [mm]	Debit capacity/pasход [l/s]	Masa weight/масса [kg]	Cod code/код
40/50	0,43	0,7	17140405030

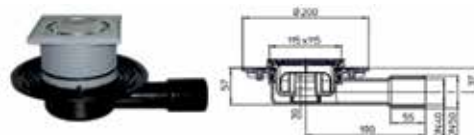

Material: PE  
Clasa de încărcare: max 300 kg  
Grătar: inox 115x115 mm  
Înălțător PP reglabil 12-70 mm  
Dimensiuni ramă grătar: 123x123 mm  
Prevăzut cu flanșă pentru hidroizolație  
Înălțimea de construcție: 57 mm  
Garda de apă: 30 mm

Material: PE  
Load class: max 300 kg  
Grate: stainless steel 115x115 mm  
PP extension 12-70 mm  
Grate dimension: 123x123 mm  
Provided with flange for waterproofing  
Minimum height over all: 57 mm  
Water trap: 30 mm  
Sifon "PRIMUS"

Материал: ПЭ  
Класс нагрузки: макс 300 кг.  
Решетка: нержавейка 115x115 мм  
Регулируемая по высоте насадка из ПП 12-70 мм  
Размеры рамы решетки: 123x123 мм  
Предусмотрен гидроизоляционным фланцем  
Высота конструкции: 57 мм  
Гидрозатвор высотой: 30 мм  
Сифон "PRIMUS"

**Sifon pardoseală plat cu ieșire orizontală, înălțime reglabilă cu grătar inox și obturator de miros PRIMUS**

Floor drain flat with horizontal output, adjustable height, stainless steel grate and PRIMUS trap  
Плоский напольный трап с боковым отводом, регулируемый по высоте, решетка из нержавеющей стали, с запахозапирающим устройством PRIMUS



DN [mm]	Debit capacity/pasход [l/s]	Masa weight/масса [kg]	Cod code/код
40/50	0,35 - 0,5	0,74	17140400502*

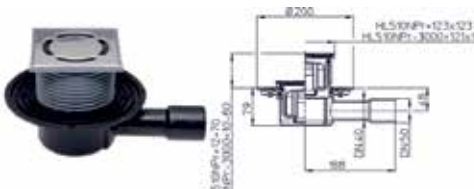

Material: PE  
Clasa de încărcare: max 300 kg  
Grătar: inox 115x115 mm  
Înălțător PP reglabil 12-70 mm  
Dimensiuni ramă grătar: 123x123 mm  
Prevăzut cu flanșă pentru hidroizolație  
Garda de apă: 50 mm  
Obturator de miros "PRIMUS"

Material: PE  
Load class: max 300 kg  
Grate: stainless steel 115x115 mm  
PP extension 12-70 mm  
Grate dimension: 123x123 mm  
Provided with flange for waterproofing  
Water trap: 50 mm  
Sifon "PRIMUS"

Материал: ПЭ  
Класс нагрузки: макс 300 кг.  
Решетка: нержавейка 115x115 мм  
Регулируемая по высоте насадка из ПП 12-70 мм  
Размеры рамы решетки: 123x123 мм  
Предусмотрен гидроизоляционным фланцем  
Гидрозатвор высотой: 50 мм  
Запахозапирающее устройство "PRIMUS"



**Sifon pardoseală 3IN – 1OUT orizontal, cu clapetă antiretur integrată, înălțime reglabilă și grătar inox**

Floor drain 3IN-1OUT horizontal, with non-return valve, adjustable height and stainless steel grate  
Напольный трап 3 входа – 1 боковой отвод, регулируемый по высоте, с решеткой из нержавеющей стали



DN <sub>1</sub> [mm]	DN <sub>2</sub> [mm]	Debit capacity/расход [l/s]	Masa weight/масса [kg]	Cod code/код
3x50/40	75/110	1,12	1,23	17140750110*

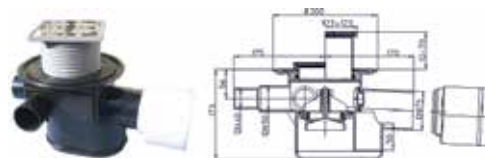

Material: PE  
Clasa de încărcare: max 300 kg  
Grătar: inox 115x115 mm  
Înălțător PP reglabil 12-70 mm  
Dimensiuni ramă grătar: 123x123 mm  
Prevăzut cu flanșă pentru hidroizolație  
Gardă de apă și clapetă reținere.

Material: PE  
Load class: max 300 kg  
Grate: stainless steel 115x115 mm  
PP extension 12-70 mm  
Grate dimension: 123x123 mm  
Provided with flange for waterproofing  
Water trap and non - return valve

Material: ПЭ  
Класс нагрузки: макс 300 кг.  
Решетка: нержавейка 115x115 мм  
Регулируемая по высоте насадка из ПП 12-70 мм  
Размеры рамы решетки: 123x123 мм  
Предусмотрен гидроизоляционный фланец  
Гидрозатвор и заслонка от обратного хода

**Suport cu ramă PP și grătar inox**

PP Support frame and stainless steel grate  
Опора с рамой из ПП и решеткой из нержавеющей стали



D [mm]	Masa weight/ масса [kg]	Cod code/код
110	0,29	17122110090*



Material: PP  
Ramă PP: 123x123 mm  
Grătar: inox 115x115 mm  
Clasa de încărcare: max 300 kg  
Compatibil cu sifoanele cod:  
17140500751, 17140400501,  
17140405030, 17140400502, 17140750110

Material: PP  
Frame dimension: 123x123 mm  
Grate: stainless steel 115x115 mm  
Load class: max 300 kg  
Compatible with floor drains code:  
17140500751, 17140400501,  
17140405030, 17140400502, 17140750110

Material: ПП  
Рамой из ПП: 123x123 мм  
Решетка: нержавейка 115x115 мм  
Класс нагрузки: макс 300 кг.  
Совместим с трапами код:  
17140500751, 17140400501,  
17140405030, 17140400502, 17140750110

**Suport PP cu ramă și grătar fontă**

PP Support with cast iron frame and grate  
Опора с рамой из ПП и решеткой из чугуна



D [mm]	Masa weight/масса [kg]	Cod code/код
110	2,035	17122110095*

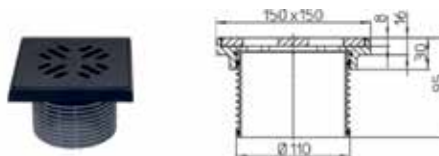

Material: PP/fontă  
Ramă fontă: 150x150 mm  
Grătar: fontă 137x137 mm  
Clasa de încărcare : A15, max 1,5 tone  
Compatibil cu sifoanele cod:  
17140500751, 17140400501,  
17140405030, 17140400502, 17140750110

Material: PP/cast iron  
Cast iron frame: 150x150 mm  
Grate: cast iron 137x137 mm  
Load class: A15, max 1,5 tone  
Compatible with floor drains code:  
17140500751, 17140400501,  
17140405030, 17140400502, 17140750110

Material: ПП/чугун  
Чугунная рама: 150x150 мм  
Решетка: чугун 137x137 мм  
Класс нагрузки: A15, макс. 1,5 тонны  
Совместим с трапами код:  
17140500751, 17140400501,  
17140405030, 17140400502, 17140750110

**Sifon PP terasă ieșire orizontală, grătar inox**

PP floor drain with horizontal outlet

Сифон ПП горизонтальный выход

DN	H	L	Debit	Masa		Cod
[mm]	[mm]	[mm]	capacity/расход [l/s]	weight/масса [kg]		code/код
40	85	100	0,6	0,20	15	17038004000

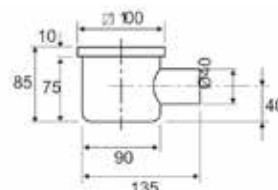

Corp: PP  
Grătar: inox

Body: PP  
Grate: stainless steel

Тело: ПП  
Решетка нержавеющей

**Sifon PP terasă ieșire orizontală**

PP floor drain with horizontal outlet

Сифон ПП горизонтальный выход

DN	H	L	Debit	Masa		Cod
[mm]	[mm]	[mm]	capacity/расход [l/s]	weight/масса [kg]		code/код
50	75	150	0,4	0,25	12	17030305075

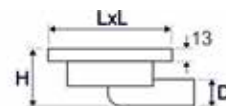

Corp: PP  
Grătar: PP

Body: PP  
Grate: PP

Тело: ПП  
Решетка: ПП

**Sifon PP terasă ieșire orizontală**

PP floor drain with horizontal outlet

Сифон ПП горизонтальный выход

DN	H	L	Debit	Masa		Cod
[mm]	[mm]	[mm]	capacity/расход [l/s]	weight/масса [kg]		code/код
50	80	100	0,6	0,14	12	17039005000

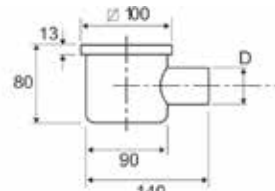

Corp: PP  
Grătar: PP

Body: PP  
Grate: PP

Тело: ПП  
Решетка: ПП

**Sifon pivniță orizontal cu prelungire și grătar**

Horizontal basement drain with extension and grate

Сифон для подвала горизонтальный с удлинителем и решеткой



DN	Grătar	Debit	Masa	Cod
[mm]	[mm]	capacity/расход [l/s]	weight/масса [kg]	code/код
110	plastic	1,5	1,23	80202150110*
110	inox	1,5	1,23	80203150110*

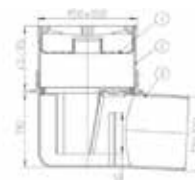

Corp sifon: PP  
Prevăzut cu înălțător reglabil (45-95 mm), cu ramă PP 150x150 mm  
Racordarea se execută prin mufare cu țevi din PP sau PVC  
Prevăzut cu coș pentru nisip  
Obturarea mirosului asigurată cu garda de apă: 60mm;

Body drain: PP  
PP extension (45-95 mm), with PP frame 150x150 mm  
The conection is made with PVC or PP pipes  
Provided with gravel catcher  
Stench trap with 60 mm height of seal water

Сифон: ПП  
Предусмотрен регулируемой по высоте насадкой (45-95 мм), рама из ПП 150x150 мм  
Подключение выполняется при помощи муфтового соединения с трубами из ПП или ПВХ  
Предусмотрен коробом для песка  
Защита от неприятных запахов обеспечивается гидрозатвором высотой: 60 мм



### Sifon PP, cu grătar, înălțime reglabilă

PP floor drain, with grill, height-adjustable

Сифон ПП, Решетка высотой

DN	H	L	Debit capacity/расход	Masa weight/ масса	Cod code/код
[mm]			[l/s]	[kg]	
75	150-257	150	1,14	0,62	17050150075*
110	150-257	150	1,41	0,65	17050150110

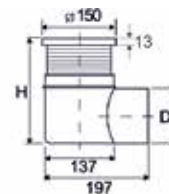

Corp: PP  
Grătar: PP

Body: PP  
Grate: PP

Тело: ПП  
Решетка: ПП

### Sifon PP pardoseală cu ieșire orizontală, prelungire și grătar inox

PP siphon type cellar trap, with extension and grid

Сифон ПП горизонтальный выход

DN	H	L	Debit capacity/расход	Masa weight/масса	Cod code/код
[mm]			[l/s]	[kg]	
75	160-205	150	0,57	0,64	17030107500
110	160-205	150	0,57	0,66	17030311000

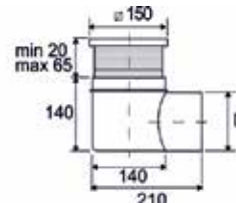

Corp: PP  
Grătar: inox

Body: PP  
Grate: stainless steel

Тело: ПП  
Решетка нержавеющая

### Clapetă dublă pentru sifoane montare demisol

Double flap valve

Двойной клапан для монтирования сифонов под землей с выходом

Ø1	Ø2	Ø3	Masa weight/масса	Cod code/код
[mm]			[kg]	
103	70	110	0,19	17102110110*



Material: PP

Clapeta se introduce în interiorul racordului orizontal de ieșire al sifonului.

Se recomandă montarea doar în plan orizontal la sifoanele unde există riscul refularii apei menajere.

Material: PP

Flap valve is inserted inside the output horizontal connection traps.

Is recommended to mounting horizontally only to traps where there is risk of repression wastewater.

Материал: ПП

клапан вставляется внутрь горизонтального выхода сифона.

Рекомендуется только горизонтальная установка сифонов где есть риск наводнения сточных вод

**Sifon pardoseală cu ieșire verticală, înălțime reglabilă, grătar inox**

Floor drain with vertical output, adjustable height and stainless steel grate  
Напольный трап с вертикальным отводом, регулируемый по высоте, решетка из нержавеющей стали

DN [mm]	Debit capacity/pasход [l/s]	Masa weight/масса [kg]	Cod code/код
50/75/110	0,67	0,724	17140501101

Material: PE  
Clasa de încărcare: max 300 kg  
Grătar: inox 115x115 mm  
Înălțător PP reglabil 12-70 mm  
Dimensiuni ramă grătar: 123x123 mm  
Prevăzut cu flanșă pentru hidroizolație  
Gardă de apă: 50 mm

Material: PE  
Load class: max 300 kg  
Grate: stainless steel 115x115 mm  
PP extension 12-70 mm  
Grate dimension: 123x123 mm  
Provided with flange for waterproofing  
Water trap: 50 mm

Material: ПЭ  
Класс нагрузки: макс 300 кг.  
Решетка: нержавейка 115x115 мм  
Регулируемая по высоте насадка из ПП 12-70 мм  
Размеры рамы решетки: 123x123 мм  
Предусмотрен гидроизоляционным фланцем  
Гидрозатвор высотой: 50 мм

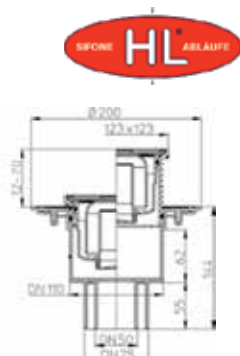

**Sifon pardoseală cu ieșire verticală și obturator de miros PRIMUS, înălțime reglabilă, grătar inox**

Floor drain with vertical output, adjustable height stainless steel grate and PRIMUS trap  
Напольный трап с вертикальным отводом, регулируемый по высоте, решетка из нержавеющей стали

DN [mm]	Debit capacity/pasход [l/s]	Masa weight/масса [kg]	Cod code/код
50/75/110	0,5	0,75	17140501102*

Material: PE  
Clasa de încărcare: max 300 kg  
Grătar: inox 115x115 mm  
Înălțător PP reglabil 12-70 mm  
Dimensiuni ramă grătar: 123x123 mm  
Prevăzut cu flanșă pentru hidroizolație  
Gardă de apă: 50 mm  
Obturator de miros "PRIMUS"

Material: PE  
Load class: max 300 kg  
Grate: stainless steel 115x115 mm  
PP extension 12-70 mm  
Grate dimension: 123x123 mm  
Provided with flange for waterproofing  
Water trap: 50 mm  
Sifon "PRIMUS"

Material: ПЭ  
Класс нагрузки: макс 300 кг.  
Решетка: нержавейка 115x115 мм  
Регулируемая по высоте насадка из ПП 12-70 мм  
Размеры рамы решетки: 123x123 мм  
Предусмотрен гидроизоляционным фланцем  
Гидрозатвор высотой: 50 мм  
Сифон "PRIMUS"

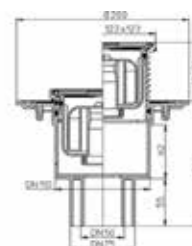

**Sifon pardoseală cu ieșire verticală, înălțime reglabilă, grătar fontă**

Floor drain with vertical output, adjustable height and cast iron grate  
Напольный трап с вертикальным отводом, регулируемый по высоте, решетка из чугуна

DN [mm]	Debit capacity/pasход [l/s]	Masa weight/масса [kg]	Cod code/код
50/75/110	0,67	2,408	17140501115

Material: PE  
Clasa de încărcare : A15, max 1,5 tone  
Grătar: fontă 137x137 mm  
Înălțător: PP reglabil 32-73 mm  
Ramă fontă: 150x150 mm  
Prevăzut cu flanșă pentru hidroizolație  
Gardă de apă: 50 mm

Material: PE  
Load class: A15, max 1,5 tone  
Grate: cast iron 137x137 mm  
PP extension 32-73 mm  
Cast iron frame: 150x150 mm  
Provided with flange for waterproofing  
Water trap: 50 mm

Material: ПЭ  
Класс нагрузки: A15, макс. 1,5 тонны  
Решетка: чугун 137x137 мм  
Регулируемая по высоте насадка из ПП 32-73 мм  
Чугунная рама: 150x150 мм  
Предусмотрен гидроизоляционным фланцем  
Гидрозатвор высотой: 50 мм

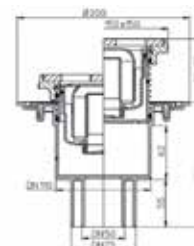





**Suport cu ramă PP și grătar inox**

PP Support frame and stainless steel grate

Опора с рамой из ПП и решеткой из нержавеющей стали

D [mm]	Masa weight/масса [kg]	Cod code/код
110	0,29	17122110090*

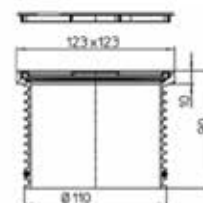

Material: PP

Ramă PP: 123x123 mm

Grătar: inox 115x115 mm

Clasa de încărcare: max 300 kg

Compatibil cu sifoanele cod:

17140500751, 17140400501,  
17140405030, 17140400502, 17140750110

Material: PP

Frame dimension: 123x123 mm

Grate: stainless steel 115x115 mm

Load class: max 300 kg

Compatible with floor drains code:

17140500751, 17140400501,  
17140405030, 17140400502, 17140750110

Материал: ПП

Рама ПП: 123x123 mm

Решетка: нержавейка 115x115 mm

Класс нагрузки: макс 300 кг

Совместим с трапами код:

17140500751, 17140400501,  
17140405030, 17140400502, 17140750110

**Suport PP cu ramă și grătar fontă**

PP Support with cast iron frame and grate

Опора с рамой из ПП и решеткой из чугуна

D [mm]	Masa weight/масса [kg]	Cod code/код
110	2,035	17122110095*

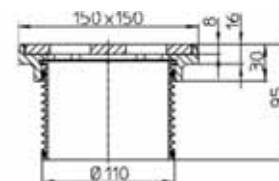

Material: PP/fontă

Ramă fontă: 150x150 mm

Grătar: fontă 137x137 mm

Clasa de încărcare : A15, max 1,5 tone

Compatibil cu sifoanele cod:

17140500751, 17140400501,  
17140405030, 17140400502, 17140750110

Material: PP/cast iron

Cast iron frame: 150x150 mm

Grate: cast iron 137x137 mm

Load class: A15, max 1,5 tone

Compatible with floor drains code:

17140500751, 17140400501,  
17140405030, 17140400502, 17140750110

Материал: ПП/чугун

Чугунная рама: 150x150 mm

Решетка: чугун 137x137 mm

Класс нагрузки: A15, макс. 1,5 тонны

Совместим с трапами код:

17140500751, 17140400501,  
17140405030, 17140400502, 17140750110

**Sifon pardoseală ieșire verticală interioară**

Gully traps, vertical internal outlet

Сифон с внутреннем вертикальным выходом

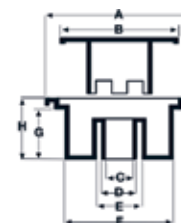
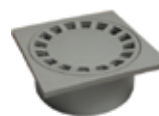

Material	A	B	C	D	E	F	G	H	Cod code/код	
	[mm]									
PP	100	90	35	40	46	81	38	45	48	80201100040
PP	150	135	40	50	55	121	48	55	32	80201150050
PVC	250	235	100	110	130	220	85	100	12	80201250110

**Receptori pentru acoperișuri**

Roof drains / Кровельные воронки

**Receptor acoperiș ieșire verticală cu guler izolator, flanșă inox și parafrunzar**

Roof drain vertical outlet with insulating collar, stainless steel flange and leaf catcher

Трап для крыш с вертикальным отводом с изолирующим фартуком, фланцем из нержавеющей стали и с защитной сеткой от листьев



DN [mm]	Debit capacity/расход [l/s]	Masa weight/масса [kg]	Cod code/код
75	9,9	1,51	46850075007*
110	10,7	1,49	46850110007
125	14,0	1,48	46850125007*
160	14,1	1,52	46850160007*

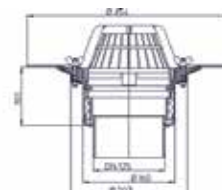

Material: PP

Prevăzut cu flanșă inox, garnitură elastomer și 6 șuruburi cu piuliță fluture

pentru prinderea la sistemul de hidroizolație  
Recomandat pentru hidroizolații cu benzi din polimeri

Inaltimea de montaj: 100 mm

Material: PP

Equipped with stainless steel clamping ring, elastomer gasket and 6 butterfly nuts

for attaching the waterproofing system  
Recommended for polymere sheetings

Instalation height: 100 mm

Material: PP

Предусмотрен фланцем из нержавеющей стали, прокладкой из эластомера и 6 винтами с накатанной головкой и гайками для крепежа гидроизоляционного материала.

Рекомендуются для гидроизоляции лентами из полимеров.

Монтажная высота: 100 мм

**Receptor acoperiș ieșire verticală cu guler izolator, flanșă inox, parafrunzar și degivrare**

Roof drain vertical outlet with insulating collar, stainless steel flange, leaf catcher and electric heating

Трап для крыш с вертикальным отводом с изолирующим фартуком, фланцем из нержавеющей стали, с защитной сеткой от листьев и системой защиты от замерзания



DN [mm]	Debit capacity/расход [l/s]	Masa weight/масса [kg]	Cod code/код
110	10,7	1,62	46850110008

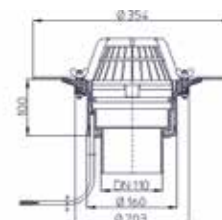

Material: PP

Prevăzut cu flanșă inox, garnitură elastomer și 6 șuruburi cu piuliță fluture

pentru prinderea la sistemul de hidroizolație  
Recomandat pentru hidroizolații cu benzi din polimeri

Inaltimea de montaj: 100 mm

Rezistența electrică 10-30W conectare 230V

Material: PP

Equipped with stainless steel clamping ring, elastomer gasket and 6 butterfly nuts

for attaching the waterproofing system  
Recommended for polymere sheetings

Instalation height: 100 mm

Electric resistance 10-30 W connection to a 230V

Material: PP

Предусмотрен фланцем из нержавеющей стали, прокладкой из эластомера и 6 винтами с накатанной головкой и гайками для крепежа гидроизоляционного материала.

Рекомендуются для гидроизоляции лентами из полимеров.

Монтажная высота: 100 мм

Электрическое сопротивление 10-30 Вт, напряжение 230В



**Receptor acoperiș ieșire verticală, cu guler din bitum și parafrunzar**

Roof drain vertical outlet with bitumen membrane and leaf catcher  
Трап для крыш с вертикальным отводом изолирующим фартуком из битума и с защитной сеткой от листьев

DN [mm]	Debit capacity/расход [l/s]	Masa weight/масса [kg]	Cod code/код
75	9,9	1,85	46850075001
110	10,7	1,83	46850110001
125	14,0	1,83	46850125001*
160	14,1	1,86	46850160001

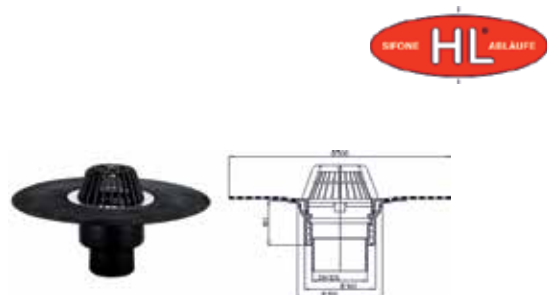

Material: PP

Înălțime de montaj: 100 mm

Guler din bitum montat din fabrică

Dimensiuni membrană bitum: d 500 mm

Recomandat pentru hidroizolații cu benzi din bitum

Material: PP

Instalation height: 100 mm.

Bitumen membrane factory mounted.

Dimensions bitumen membrane: d 500 mm

Recommended for bitumen sheetings.

Материал: ПП

Монтажная высота: 100 мм

Фланец из битума, установленный на фабрике

Габариты прокладки из битума: d 500 мм  
Рекомендуются для гидроизоляции лентами из битума

**Receptor acoperiș ieșire verticală, cu guler din bitum, parafrunzar și degivrare**

Roof drain vertical outlet with bitumen membrane, leaf catcher and electric heating  
Трап для крыш с вертикальным отводом изолирующим фартуком из битума и с защитной сеткой от листьев и системой защиты от замерзания

DN [mm]	Debit capacity/расход [l/s]	Masa weight/масса [kg]	Cod code/код
75	9,9	1,99	46850075004*
110	10,7	1,97	46850110004*
125	14,0	1,98	46850125004

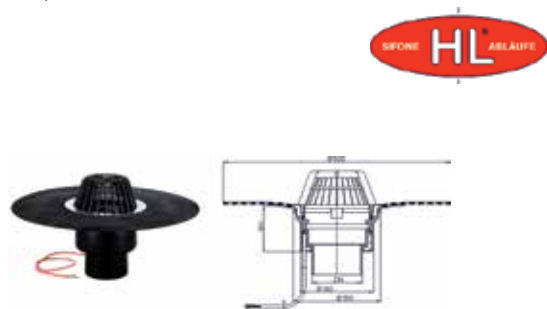

Material: PP

Înălțime de montaj: 100 mm

Guler din bitum montat din fabrică

Dimensiuni membrană bitum: d 500 mm

Recomandat pentru hidroizolații cu benzi din bitum

Rezistență electrică 10-30W conectare 230V

Material: PP

Instalation height: 100 mm.

Bitumen membrane factory mounted.

Dimensions bitumen membrane: d 500 mm

Recommended for bitumen sheetings

Electric resistance 10-30 W connection to a 230V.

Материал: ПП

Монтажная высота: 100 мм

Фланец из битума, установленный на фабрике

Габариты прокладки из битума: d 500 мм  
Рекомендуются для гидроизоляции лентами из битума

Электрическое сопротивление 10-30 Вт, напряжение 230В

**Receptor acoperiș ieșire verticală, cu guler din PVC și parafrunzar**

Roof drain vertical outlet with PVC membrane and leaf catcher

Трап для крыш с вертикальным отводом изолирующим фартуком из ПВХ и с защитной сеткой от листьев



DN [mm]	Debit capacity/расход [l/s]	Masa weight/масса [kg]	Cod code/код
110	7,9	1,29	46850110005
125	10,8	1,28	46850125005*

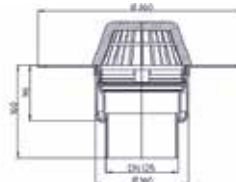

Material: PP/PVC

Înălțimea de montaj 100 mm

Gulerul din PVC face corp comun cu receptorul, special pentru acoperișuri cu izolație PVC

Dimensiuni guler PVC: d 360 mm

Recomandat pentru hidroizolații cu benzi din PVC, pentru sudură cu aer cald

Material: PP/PVC

Installation height 100 mm

PVC membrane is integral to the trap, especially for PVC insulated roofs

Dimensions PVC membrane: d 360 mm

Recommended for PVC-sheetings, weldable with hot air

Материал: ПП/ПВХ

Монтажная высота: 100 мм

ПВХ мембрана является неотъемлемой частью с водосборником, специально для крыш с ПВХ-изоляцией

Размеры мембраны из ПВХ: d 360 мм

Рекомендуются для гидроизоляции лентами из ПВХ, для сварки горячим воздухом

**Receptor acoperiș ieșire orizontală cu guler izolator, flanșă inox și parafrunzar**

Roof drain horizontal outlet with insulating collar, stainless steel flange and leaf catcher

Трап для крыш с боковым отводом с изолирующим фартуком, фланцем из нержавеющей стали и защитной сеткой от листьев



DN [mm]	Debit capacity/расход [l/s]	Masa weight/масса [kg]	Cod code/код
75/110	10,0 / 6,0	1,64	46850751107*

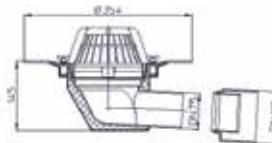

Material: PP

Prevăzut cu flanșă inox, garnitură elastomer și 6 șuruburi cu piuliță fluture pentru prinderea la sistemul de hidroizolație

Recomandat pentru hidroizolații cu benzi din polimeri

Înălțimea de montaj: 145 mm

Conector DN 110 x DN 75

Material: PP

Equipped with stainless steel clamping ring, elastomer gasket and 6 butterfly nuts for attaching the waterproofing system

Recommended for polymere sheetings

Installation height: 145 mm

Connector DN 110 x DN 75

Материал: ПП

Предусмотрен фланцем из нержавеющей стали, прокладкой из эластомера и 6 винтами с накатанной головкой и гайками для крепежа

гидроизоляционного материала

Рекомендуются для гидроизоляции лентами из полимеров

Монтажная высота: 145 мм

Соединение DN 110 x DN 75



**Receptor acoperiș ieșire orizontală cu guler din bitum și parafrunzar**

Roof drain horizontal outlet with bitumen membrane and leaf catcher  
Трап для крыш с боковым отводом, изолирующим фартуком из битума и с защитной сеткой от листьев



DN [mm]	Debit capacity/pasход [l/s]	Masa weight/масса [kg]	Cod code/код
75/110	10,0 / 6,0	1,95	46850110003*



Material: PP  
Înălțimea de montaj: 149 mm  
Conector DN 110 x DN 75  
Guler din bitum montat din fabrică  
Dimensiuni membrană bitum: d 500 mm  
Recomandat pentru hidroizolații cu benzi din bitum

Material: PP  
Instalation height: 149 mm  
Connector DN 110 x DN 75  
Bitumen membrane factory mounted  
Dimensions bitumen membrane: d 500 mm  
Recommended for bitumen sheetings

Material: PP  
Монтажная высота: 149 мм  
Переходная муфта: 110 x 75  
Мембрана из битума установленная в заводе  
Размеры мембраны из битума: d 500 мм  
Рекомендуются для гидроизоляции лентами из битума

**Receptor acoperiș ieșire verticală cu guler izolator, flanșă inox și grătar inox**

Roof drain vertical outlet with insulating collar, stainless steel flange and stainless steel grate  
Трап для крыш с вертикальным отводом с изолирующим фартуком, фланцем и решеткой из нержавеющей стали

DN [mm]	Debit capacity/pasход [l/s]	Masa weight/масса [kg]	Cod code/код
110	6,0	1,78	80221000110
125	6,0	1,78	80220000125

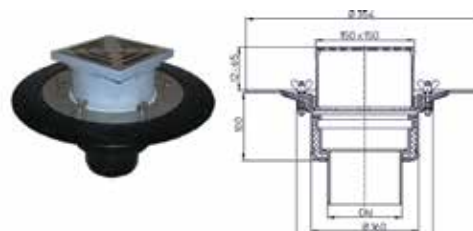

Material: PP  
Prevăzut cu flanșă inox, garnitură elastomer și 6 șuruburi cu piuliță fluture pentru prinderea la sistemul de hidroizolație  
Recomandat pentru hidroizolații cu benzi din polimeri  
Înălțimea de montaj: 120 mm  
Grătar inox 137x137 mm/Clasa 300 kg  
Ramă grătar 150x150 mm  
Înălțător reglabil: 12 – 65 mm

Material: PP  
Equipped with stainless steel clamping ring, elastomer gasket and 6 butterfly nuts for attaching the waterproofing system.  
Recommended for polymere sheetings.  
Instalation height: 120 mm.  
Stainless steel grate 137x137 mm/class load 300 kg  
Grate frame 150x150 mm  
Extension: 12 – 65mm.

Material: PP  
Предусмотрен фланцем из нержавеющей стали, прокладкой из эластомера и 6 винтами с накатанной головкой и гайками для крепежа гидроизоляционного материала.  
Рекомендуются для гидроизоляции лентами из полимеров.  
Монтажная высота: 120 мм  
Решетка из нержавеющей стали 137x137 мм/Класс 300 кг  
Рама решетки 150x150 мм  
Регулируемая по высоте насадка из ПП: 12 – 65 мм

**Receptor acoperiș ieșire verticală cu guler din bitum și grătar inox**

Roof drain vertical outlet with bitumen membrane and stainless steel grate  
Трап для крыш с вертикальным отводом, изолирующим фартуком из битума и решеткой из нержавеющей стали



DN [mm]	Debit capacity/расход [l/s]	Masa weight/масса [kg]	Cod code/код
110	6,0	2,08	46850110002*
125	6,0	2,08	46850125002*

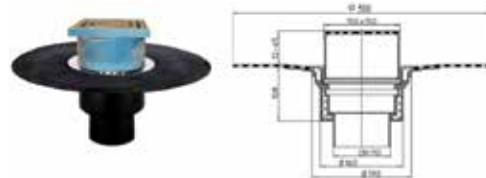

Material: PP  
Înălțime de montaj: 120 mm  
Guler din bitum montat din fabrică  
Dimensiuni membrană bitum: d 500 mm  
Recomandat pentru hidroizolații cu benzi din bitum  
Grătar inox 137x137 mm/Clasa 300 kg  
Ramă grătar 150x150 mm  
Înălțător reglabil: 12 – 65 mm

Material: PP  
Instalation height: 120 mm  
Bitumen membrane factory mounted  
Dimensions bitumen membrane: d 500 mm  
Recommended for bitumen sheetings  
Stainless steel grate 137x137 mm/class load 300 kg  
Grate frame 150x150 mm  
Extension: 12 – 65mm.

Материал: ПП  
Монтажная высота: 120 мм  
Фланец из битума, установленный на фабрике  
Габариты прокладки из битума: d 500 мм  
Рекомендуются для гидроизоляции лентами из битума  
Решетка из нержавеющей стали 137x137 мм/Класс 300 кг.  
Рама решетки 150x150 мм  
Регулируемая по высоте насадка: 12–65мм

**Receptor acoperiș ieșire orizontală cu guler izolator, flanșă inox și grătar inox**

Roof drain horizontal outlet with insulating collar, stainless steel flange and stainless steel grate  
Трап для крыш с боковым отводом, изолирующим фартуком, фланцем и решеткой из нержавеющей стали



DN [mm]	Debit capacity/расход [l/s]	Masa weight/масса [kg]	Cod code/код
75/110	3,7	1,9	46850751108*

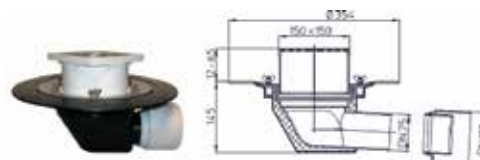

Material: PP  
Prevăzut cu flanșă inox, garnitură elastomer și 6 șuruburi cu piuliță fluture pentru prinderea la sistemul de hidroizolație  
Recomandat pentru hidroizolații cu benzi din polimeri  
Înălțimea de montaj: 167 mm  
Conector DN 110 x DN 75  
Grătar inox 137x137 mm/Clasa 300 kg  
Ramă grătar 150x150 mm  
Înălțător reglabil: 12 – 65 mm

Material: PP  
Equipped with stainless steel clamping ring, elastomer gasket and 6 butterfly nuts for attaching the waterproofing system.  
Recommended for polymere sheetings.  
Instalation height: 167 mm.  
Connector DN110 x DN75.  
Stainless steel grate 137x137 mm/class load 300 kg  
Grate frame 150x150 mm  
Extension: 12 – 65mm

Материал: ПП  
Предусмотрен фланцем из нержавеющей стали, прокладкой из эластомера и 6 винтами с накатанной головкой и гайками для крепежа гидроизоляционного материала.  
Рекомендуются для гидроизоляции лентами из полимеров.  
Монтажная высота: 167 мм  
Соединение DN 110 x DN 75  
Решетка из нержавеющей стали 137x137 мм/Класс 300 кг  
Рама решетки 150x150 мм  
Регулируемая по высоте насадка: 12 – 65 мм



**Receptor acoperiș ieșire orizontală cu guler din bitum și grătar inox**

Roof drain horizontal outlet with bitumen membrane and stainless steel grate  
Трап для крыш с боковым отводом, изолирующим фартуком из битума и решеткой из нержавеющей стали



DN [mm]	Debit capacity/расход [l/s]	Masa weight/масса [kg]	Cod code/код
75/110	3,7	2,29	46850110006*



Material: PP

Înălțime de montaj: 167 mm

Guler din bitum montat din fabrică

Dimensiuni membrană bitum: d 500 mm

Recomandat pentru hidroizolații cu benzi din bitum

Grătar inox 137x137 mm

Clasa 300 kg

Ramă grătar 150x150 mm

Înălțător reglabil: 12 – 65 mm

Material: PP

Instalation height: 167 mm

Bitumen membrane factory mounted

Dimensions bitumen membrane: d 500 mm

Recommended for bitumen sheetings

Stainless steel grate 137x137 mm

Class load 300 kg

Grate frame 150x150 mm

Extension: 12 – 65mm

Материал: ПП

Монтажная высота: 167 мм

Фланец из битума, установленный на фабрике

Габариты прокладки из битума: d 500 мм

Рекомендуются для гидроизоляции

лентами из битума

Решетка из нержавеющей стали 137x137 мм

Класс 300 кг.

Рама решетки 150x150 мм

Регулируемая по высоте насадка: 12 – 65 мм

**Receptor acoperiș RENOVARE cu guler izolator, flanșă inox și parafrunzar**

Roof drain horizontal outlet with bitumen membrane and stainless steel grate  
Трап для крыш с боковым отводом, изолирующим фартуком из битума и решеткой из нержавеющей стали



DN [mm]	Debit capacity/расход [l/s]	Masa weight/масса [kg]	Cod code/код
110	7,8	1,78	46850110017*



Material: PP

Prevăzut cu flanșă inox, garnitură elastomer și 6 șuruburi cu piuliță fluture pentru prinderea la sistemul de hidroizolație.

Recomandat pentru hidroizolații cu benzi din polimeri.

Recomandat pentru restaurarea simplă și rapidă a sistemului de drenare la acoperiș.

Ușor de introdus în vechea conductă de scurgere verticală.

Material: PP

Equipped with stainless steel clamping ring, elastomer gasket and 6 butterfly nuts for attaching the waterproofing system.

Recommended for polymere sheetings.

Recommended for the simple and quick renovation of the old drainage system.

Easily to be plugged into the body of the old drain with vertical outlet.

Материал: ПП

Предусмотрен фланец из нержавеющей стали, прокладкой из эластомера и 6 винтами с накатанной головкой и гайками для крепежа гидроизоляционного материала.

Рекомендуются для гидроизоляции лентами из полимеров.

Рекомендуется для удобного и быстрого восстановления водоотвода с кровли

Легко вводится в старую трубу водоотвода.

**Element de înălțare**

Extension

Регулируемая по высоте насадка



DN [mm]	Masa weight/ масса [kg]	Cod code/код
145	0,24	17102130145

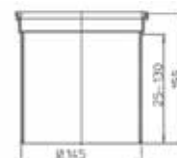

Material: PP

Înălțime de montaj: H = 155 mm

Recomandat pentru ajustarea înălțimii receptorului

Material: PP

Installation height: H = 155 mm.

Recommended for height adjustment of the drain in the waterproofing

Материал: ПП

Монтажная высота: H = 155 мм

Рекомендуется для регулировки высоты трап

**Compatibil cu receptoarele cod**

compatible with roof drain code / совместимый с сифоном код:

46850075007, 46850110007, 46850125007, 6850160007, 4685011008, 46850110001, 46850125001, 46850075004, 46850110004, 46850110005, 46850125005, 6850751107, 46850110003, 80221000110, 80220000125, 46850110002, 46850751108, 46850110006.

**Element de înălțare cu guler izolator și flanșă inox**

Extension with insulating collar and stainless steel flange

Регулируемая по высоте насадка с изолирующим фартуком и фланцем из нержавеющей стали



D [mm]	Masa weight/масса [kg]	Cod code/код
145	0,68	17102180145*

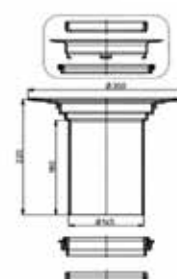

Material: PP

Înălțime de montaj: H = 180 mm

Recomandat pentru ajustarea înălțimii flanșei receptorului la nivelul hidroizolației.

Material: PP

Installation height: H = 180 mm

Recommended for height adjustment of the drain in the waterproofing

Материал: ПП

Монтажная высота: H = 180 мм

Рекомендуется для регулировки высоты фланца трапа на уровне гидроизоляции.

**Compatibil cu receptoarele cod**

compatible with roof drain code / совместимый с сифоном код:

46850075007, 46850110007, 46850125007, 46850160007, 4685011008, 46850110001, 46850125001, 46850075004, 46850110004, 46850110005, 46850125005, 46850751107, 46850110003, 80221000110, 80220000125, 46850110002, 46850751108, 46850110006.





**Element de înălțare cu guler izolator și flanșă inox**

Extension with insulating collar and stainless steel flange  
Регулируемая по высоте насадка с изолирующим фартуком и фланцем из нержавеющей стали



DN [mm]	Masa weight/масса [kg]	Cod code/код
125	1,44	17102300125

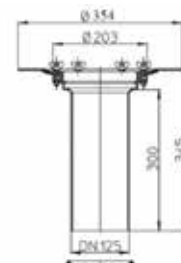

Material: PP

Înălțime de montaj: H = 300 mm

Recomandat pentru ajustarea înălțimii flanșei receptorului la nivelul hidroizolației.

Prevăzut cu flanșă inox, garnitură elastomer și 6 șuruburi cu piuliță fluture pentru prinderea la sistemul de hidroizolație.

Recomandat pentru hidroizolații cu benzi din polimeri.

Material: PP

Instalation height: H = 300 mm.

Recommended for height adjustment of the drain in the waterproofing.

Equipped with stainless steel clamping ring, elastomer gasket and 6 butterfly nuts for attaching the waterproofing system.

Recommended for polymere sheetings.

Материал: ПП

Монтажная высота: H = 300 мм

Рекомендуется для регулировки высоты фланца трапа на уровне гидроизоляции.

Предусмотрен фланцем из нержавеющей стали, прокладкой из эластомера и 6 винтами с накатанной головкой и гайками для крепежа гидроизоляционного материала.

Рекомендуются для гидроизоляции лентами из полимеров.

**Compatibil cu receptoarele cod**

compatible with roof drain code / совместимый с сифоном код:

46850075007, 46850110007, 46850125007, 46850160007, 46850110008, 46850110001, 46850125001, 46850075004, 46850110004, 46850110005, 46850125005, 46850751107, 46850110003, 80221000110, 80220000125, 46850110002, 46850751108, 46850110006.

**Element de înălțare cu guler din bitum**

Extension with bitumen membrane

Надставная деталь с битумным полотном



DN [mm]	Masa weight/масса [kg]	Cod code/код
125	2,14	46971125000

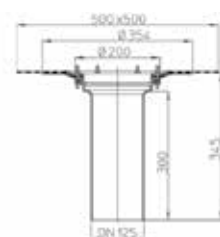

Material: PP

Înălțime de montaj: H = 300 mm

Dimensiuni membrană bitum: d 500 mm

Guler din bitum montat din fabrică.

Recomandat pentru hidroizolații cu benzi din bitum.

Material: PP

Instalation height: H = 300 mm.

Dimensions bitumen membrane: d 500 mm

Bitumen membrane factory mounted.

Recommended for bitumen sheetings.

Материал: ПП

Монтажная высота: 300 мм

Размеры мембраны из битума: Д 500 мм

Фланец из битума, установленный на фабрике.

Рекомендуются для гидроизоляции лентами из битума.

**Compatibil cu receptoarele cod**

compatible with roof drain code / совместимый с сифоном код:

46850075007, 46850110007, 46850125007, 46850160007, 46850110008, 46850110001, 46850125001, 46850075004, 46850110004, 46850110005, 46850125005, 46850751107, 46850110003, 80221000110, 80220000125, 46850110002, 46850751108, 46850110006.

**Element de înălțare cu guler din PVC**

Extension with PVC - flange

Регулируемая по высоте насадка с изолирующим фартуком из ПВХ

DN [mm]	Masa weight/ масца [kg]	Cod code/код
125	1,26	46971125002*



Material: PP/PVC

Inaltime de montaj: H = 300 mm

Guler din PVC montat din fabrica.

Recomandat pentru hidroizolatii membrane din PVC.

Material: PP/PVC

Instalation height: H = 300 mm

PVC membrane factory mounted.

Recommended for PVC-sheatings, weldable with hot air.

Материал: ПП/ПВХ

Монтажная высота: H = 300 мм

Фланец из ПВХ, установленный на фабрике.

Рекомендуются для гидроизоляции с прокладками из ПВХ.

**Compatibil cu receptoarele cod**

Compatible with roof drain code / совместимый с сифоном код:

46850075007, 46850110007, 46850125007, 46850160007, 46850110008, 46850110001, 46850125001, 46850075004, 46850110004, 46850110005, 46850125005, 46850751107, 46850110003, 80221000110, 80220000125, 46850110002, 46850751108, 46850110006.

**Element de drenaj PP**

PP drainage element

Дренажное кольцо

Tip	DN [mm]	Masa weight/ масца [kg]	Cod code/код
A	150	0,053	80221000150
B	125	0,134	80221000125



Material: PP

Se montează între receptor și elementele de înălțare.

Material: PP

Is used to drain water from the waterproofing system.

Материал: ПП

Устанавливается между трапом и насадками.

**Compatibil cu receptoarele cod**

compatible with roof drain code / овместимый с сифоном код:

46850075007, 46850110007, 46850125007, 46850160007, 46850110008, 46850110001, 46850125001, 46850075004, 46850110004, 46850110005, 46850125005, 46850751107, 46850110003, 80221000110, 80220000125, 46850110002, 46850751108, 46850110006.

**Compatibil cu elementele de înălțare cod**

compatible with extension code / Совместим с регулируемыми по высоте насадками код:

17102130145, 17102180145, 17102300125, 46971125000, 46971125002.



### Conector PEHD

Ring seal adaptor  
Коннектор ПЭВП

DN	L	L <sub>1</sub>	Masa weight/масса [kg]	Cod code/код
[mm]	[mm]	[mm]		
75	90	17	0,11	46012075075
110	95	17	0,22	46012110110
125	95	15	0,23	46012125125
160	130	30	0,53	46012160160*

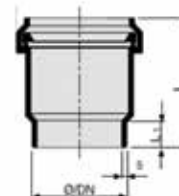

Material: PEHD

Folosit pentru racordarea receptorului la țea-  
va de PEHD.

Material: HDPE

Used for connecting the pipe HDPE roof  
drain.

Материал: PEHD

Используется для подключения приемника  
к HDPE трубы.

### Compatibil cu receptoarele cod

compatible with roof drain code / совместимый с сифоном код

46850075007, 46850110007, 46850125007, 46850160007, 46850110008, 46850110001, 46850125001, 46850075004, 46850110004, 46850110005, 46850125005, 46850751107, 46850110003, 80221000110, 80220000125, 46850110002, 46850751108, 46850110006.

### Receptor acoperiș cu articulație, guler izolator și parafrunzar

Roof drain with ball – joint outlet, insulating collar and leaf catcher

Трап для крыши вращающийся, с изолирующим  
фартуком и защитной сеткой от листьев

DN	Debit capacity/расход [l/s]	Masa weight/масса [kg]	Cod code/код
[mm]			
50/75	1,0	0,55	80220005075*

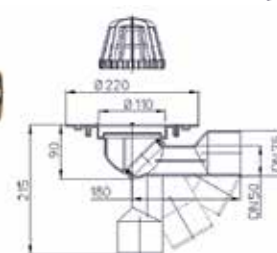

Material receptor: PP/PE

Înălțimea de montaj: 90 mm.

Recomandat pentru hidroizolații cu benzi din  
polimeri.

Material: PP/PE

Installation height: 90 mm.

Recommended for polymere sheetings.

Материал: ПП/ПЭ

Монтажная высота: H = 300 мм

Рекомендуются для гидроизоляции  
лентами из полимеров

**Receptori pentru balcoane și terase**

Balcony and terrace drains / Трап для балконов и террас

**Receptor terasă și balcoane ieșire orientabilă cu clapetă obturator miros, protecție antiîngheț și grătar inox**

Balcony and terrace drain output orientable with frost-proof stench trap and stainless steel grate

Трап для террасы и балкона с направляемым отводом с запахозапирающим устройством, системой защиты от замерзания и решеткой из нержавеющей стали



DN [mm]	Debit capacity/расход [l/s]	Masa weight/масса [kg]	Cod code/код
50/75	0,8	0,54	80221004075*

Material: PP/PE  
 Recomandat pentru hidroizolații cu benzi din polimeri.  
 Prevăzut cu clapetă obturator de miros mecanic, anti-îngheț.  
 Grătar inox 115x115 mm  
 Clasa 300 kg  
 Ramă grătar 123x123 mm  
 Înălțător reglabil PP: 12 – 70 mm  
 Înălțimea de montaj: 102 mm.

Material: PP/PE  
 Recommended for polymere sheetings.  
 Stench trap with frost-proof flap.  
 Stainless steel grate 115x115 mm  
 Class load 300 kg  
 Grate frame 123x123 mm  
 PP extension: 12 – 70mm.  
 Instalation height: 102 mm.

Материал: ПП/ПЭ  
 Рекомендуются для гидроизоляции лентами из полимеров  
 Предусмотрен механическим запахозапирающим устройством, системой от замерзания  
 Решетка из нержавеющей стали 115x115 мм  
 Класс 300 кг.  
 Рама решетки 123x123 мм  
 Регулируемая по высоте насадка из ПП: 12 – 70 мм  
 Монтажная высота: 102 мм

**Receptor terasă și balcoane ieșire orizontală, foarte plat cu grătar inox**

Roof drain with ball – joint outlet, insulating collar and leaf catcher  
 Трап для террасы и балкона с боковым отводом, очень плоский с решеткой из нержавеющей стали



DN [mm]	Debit capacity/расход [l/s]	Masa weight/масса [kg]	Cod code/код
40/50	0,56	0,42	80221014050

Material: PP/PE  
 Recomandat pentru hidroizolații cu benzi din polimeri.  
 Grătar inox 115x115 mm  
 Clasa 300 kg  
 Ramă grătar 123x123 mm  
 Înălțător reglabil PP: 12 – 70 mm  
 Coș pentru nisip.  
 Înălțimea de montaj: 57 mm.

Material: PP/PE  
 Recommended for polymere sheetings.  
 Stainless steel grate 115x115 mm  
 Class load 300 kg  
 Grate frame 123x123 mm  
 PP extension: 12 – 70mm.  
 Sand trap.  
 Instalation height: 57 mm.

Материал: ПП/ПЭ  
 Рекомендуются для гидроизоляции лентами из полимеров  
 Предусмотрен механическим запахозапирающим устройством, системой от замерзания  
 Решетка из нержавеющей стали 115x115 мм  
 Класс 300 кг.  
 Рама решетки 123x123 мм  
 Регулируемая по высоте насадка из ПП: 12 – 70 мм  
 Короб для песка  
 Монтажная высота: 57 мм



**Receptor terasă și balcoane ieșire orizontală, foarte plat cu clapetă obturator miros, protecție antiîngheț și grătar inox**

Balcony and terrace drain horizontal output, extra-flat with frost-proof stench trap and stainless steel grate  
Трап для террасы и балкона с боковым отводом, очень плоский, с запахозапирающим устройством, системой защиты от замерзания и решеткой из нержавеющей стали



DN [mm]	Debit capacity/расход [l/s]	Masa weight/масса [kg]	Cod code/код
40/50	0,5	0,42	80221004050



Material: PP/PE  
Recomandat pentru hidroizolații cu benzi din polimeri.  
Grătar inox 115x115 mm  
Clasa 300 kg  
Ramă grătar 123x123 mm  
Înălțător reglabil PP: 12 – 70 mm  
Prevăzut cu clapetă obturator de miros mecanic, anti-îngheț.  
Înălțimea de montaj: 57 mm.

Material: PP/PE  
Recommended for polymere sheetings.  
Stainless steel grate 115x115 mm  
Class load 300 kg  
Grate frame 123x123 mm.  
PP extension: 12 – 70mm.  
Stench trap with frost-proof flap.  
Instalation height: 57 mm.

Материал: ПП/ПЭ  
Рекомендуются для гидроизоляции лентами из полимеров  
Решетка из нержавеющей стали 115x115 мм  
Класс 300 кг.  
Рама решетки 123x123 мм  
Регулируемая по высоте насадка из ПП: 12 – 70 мм  
Предусмотрен механическим запахозапирающим устройством, системой от замерзания.  
Монтажная высота: 57 мм.

**Receptor terasă și balcoane ieșire orizontală cu guler din bitum și parafrunzar plat**

Balcony and terrace drain horizontal output with bitumen membrane and flat leaf catcher  
Трап для террасы и балкона с боковым отводом, с фартуком из битума и плоской сеткой от листьев



DN [mm]	Debit capacity/расход [l/s]	Masa weight/масса [kg]	Cod code/код
40/50	0,6	1,1	80221024050*

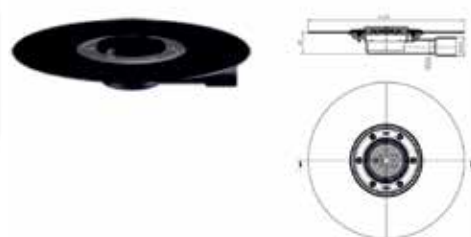

Material: PE  
Înălțimea de montaj: 61 mm.  
Guler din bitum montat din fabrică.  
Dimensiuni membrană bitum: d 420 mm.  
Recomandat pentru hidroizolații cu benzi din bitum.

Material: PE  
Instalation height: 61 mm.  
Bitumen membrane factory mounted.  
Dimensions bitumen membrane: d 420 mm.  
Recommended for bitumen sheetings.

Материал: ПЭ  
Монтажная высота: 61 мм.  
Фланец из битума, установленный на фабрике.  
Габариты прокладки из битума: d 420 мм.  
Рекомендуются для гидроизоляции лентами из битума.

**Receptor terasă și balcoane ieșire verticală cu clapetă obturator miros, protecție antiîngheț și grătar inox**

Balcony and terrace drain vertical output with frost-proof stench trap and stainless steel grate  
Трап для террасы и балкона с вертикальным отводом, с запахозапирающим устройством, системой защиты от замерзания и решеткой из нержавеющей стали



DN [mm]	Debit capacity/расход [l/s]	Masa weight/масса [kg]	Cod code/код
50/75/110	0,9	0,63	80221015011

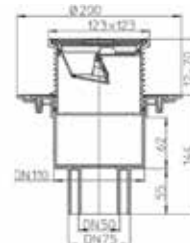

Material: PE  
Recomandat pentru hidroizolații cu benzi din polimeri.  
Grătar inox 115x115 mm  
Clasa 300 kg  
Ramă grătar 123x123 mm  
Înălțător reglabil PP: 12 – 70 mm  
Prevăzut cu clapetă obturator de miros mecanic, anti-îngheț.  
Înălțimea de montaj: 158 mm

Material: PE  
Recommended for polymere sheetings.  
Stainless steel grate 115x115 mm  
Class load 300 kg  
Grate frame 123x123 mm  
PP extension: 12 – 70mm.  
Stench trap with frost-proof flap.  
Instalation height: 158 mm.

Material: ПЭ  
Рекомендуются для гидроизоляции лентами из полимеров  
Решетка из нержавеющей стали 115x115 мм  
Класс 300 кг.  
Рама решетки 123x123 мм  
Регулируемая по высоте насадка из ПП: 12 – 70 мм  
Предусмотрен механическим запахозапирающим устройством, системой от замерзания  
Монтажная высота: 158 мм.

**Receptor terasă și balcoane ieșire verticală cu capacitate mare de drenaj, clapetă obturator miros, protecție antiîngheț și grătar inox**

Balcony and terrace drain vertical output with high capacity, frost-proof stench trap and stainless steel grate  
Трап для террасы и балкона с вертикальным отводом с высокой пропускной способностью, с запахозапирающим устройством, системой защиты от замерзания и решеткой из нержавеющей стали



DN [mm]	Debit capacity/расход [l/s]	Masa weight/масса [kg]	Cod code/код
75/110	2	0,95	80221017511*

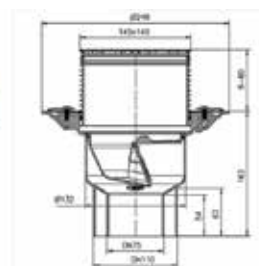

Material: PP  
Recomandat pentru hidroizolații cu benzi din polimeri.  
Grătar inox 138x138 mm  
Clasa 300 kg  
Ramă grătar inox 145x145 mm  
Înălțător reglabil PP: 8 – 80 mm  
Prevăzut cu clapetă obturator de miros mecanic, anti-îngheț.  
Înălțimea de montaj: 171 mm.

Material: PP  
Recommended for polymere sheetings.  
Stainless steel grate 138x138 mm  
Class load 300 kg  
Stainless steel grate frame 145x145 mm  
PP extension: 8 – 80mm.  
Stench trap with frost-proof flap.  
Instalation height: 171 mm.

Material: ПП  
Рекомендуются для гидроизоляции лентами из полимеров  
Решетка из нержавеющей стали 138x138 мм  
Класс 300 кг.  
Рама решетки 145x145 мм  
Регулируемая по высоте насадка из ПП: 8 – 80 мм  
Предусмотрен механическим запахозапирающим устройством, системой от замерзания  
Монтажная высота: 171 мм.



**Receptor terasă și balcoane ieșire verticală cu guler din bitum și parafrunzar plat**

Balcony and terrace drain vertical output with bitumen membrane and flat leaf catcher  
Трап для террасы и балкона с вертикальным отводом, с фартуком из битума и плоской сеткой от листьев



DN [mm]	Debit capacity/расход [l/s]	Masa weight/масса [kg]	Cod code/код
50/75/110	1,65	1,12	17030911000

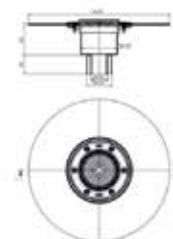

Material: PE  
Înălțimea de montaj: 144 mm.  
Guler din bitum montat din fabrica.  
Dimensiuni membrana bitum: d 420 mm.  
Recomandat pentru hidroizolatii cu benzi din bitum.

Material: PE  
Instalation height: 144 mm.  
Bitumen membrane factory mounted.  
Dimensions bitumen membrane: d 420 mm.  
Recommended for bitumen sheetings.

Материал: ПЭ  
Монтажная высота: 144 мм.  
Фланец из битума, установленный на фабрике.  
Габариты прокладки из битума: d 420 мм.  
Рекомендуются для гидроизоляции лентами из битума.

**Element de înălțare**

Extension  
Регулируемая по высоте насадка



DN [mm]	Masa weight/масса [kg]	Cod code/код
110	0,07	17102080110*

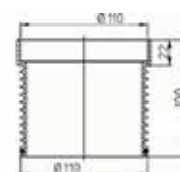

Material: PP  
Înălțime de montaj: H = 100 mm.  
Recomandat pentru ajustarea înălțimii receptorului.

Material: PP  
Instalation height: H = 100 mm.  
Recommended for height adjustment of the drain in the waterproofing.

Материал: ПП  
Монтажная высота: 100 мм.  
Рекомендуется для регулировки высоты трапа.

**Compatibil cu receptoarele cod /**  
compatible with roof drain code / совместимый с сифоном код  
80221004075 / 80221014050 / 80221004050 / 80221015011

**Element de înălțare**

Extension

Регулируемая по высоте насадка

D [mm]	Masa weight/масса [kg]	Cod code/код
146	0,11	17102146200*



Material: PP

Înălțime de montaj: H = 226 mm.

Recomandat pentru ajustarea înălțimii receptorului.

Material: PP

Installation height: H = 226 mm.

Recommended for height adjustment of the drain in the waterproofing.

Материал: ПП

Монтажная высота: 226 мм.

Рекомендуется для регулировки высоты трапа.

**Compatibil cu receptorul cod /**

compatible with roof drain code / совместимый с сифоном код 80221017511

**Element de înălțare cu guler izolator**

Extension with insulating collar

Регулируемая по высоте насадка с гидроизолирующим фартуком

D [mm]	Masa weight/масса [kg]	Cod code/код
110	0,17	17102280110

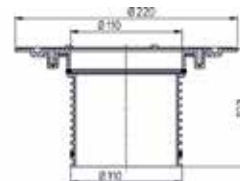

Material: PP

Înălțime de montaj: H = 200 mm.

Recomandat pentru ajustarea înălțimii flanșei receptorului la nivelul hidroizolației.

Material: PP

Installation height: H = 200 mm.

Recommended for height adjustment of the drain in the waterproofing.

Материал: ПП

Монтажная высота: 200 мм.

Рекомендуется для регулировки высоты фланца трапа на уровне гидроизоляции.

**Compatibil cu receptoarele cod**

compatible with roof drain code / совместимый с сифоном код 80221004075 / 80221014050 / 80221004050 / 80221015011

**Element de înălțare cu guler izolator**

Extension with insulating collar

Регулируемая по высоте насадка с гидроизолирующим фартуком

D [mm]	Masa weight/масса [kg]	Cod code/код
146	0,32	17102200146*

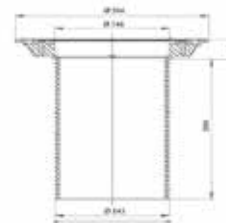

Material: PP

Înălțime de montaj: H = 226 mm.

Recomandat pentru ajustarea înălțimii flanșei receptorului la nivelul hidroizolației.

Material: PP

Installation height: H = 226 mm.

Recommended for height adjustment of the drain in the waterproofing.

Материал: ПП

Монтажная высота: 226 мм.

Рекомендуется для регулировки высоты фланца трапа на уровне гидроизоляции.

**Compatibil cu receptorul cod /**

compatible with roof drain code / совместимый с сифоном код 80221017511





### Element drenaj

Drainage element  
Дренажное устройство

D [mm]	Masa weight/mаса [kg]	Cod code/код
110	0,01	80221001110

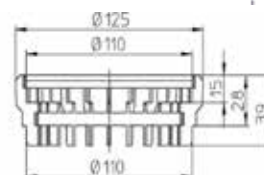

Material: PP

Se montează între receptor și elementele de înălțare pentru preluarea apelor pluviale de pe banda de izolație.

Material: PP

For the drainage of rain water on the waterproofing level.

Материал: ПП

Устанавливается между трапом и регулируемой по высоте насадкой для сбора дождевой воды с гидроизолирующей ленты.

### Compatibil cu receptoarele cod

compatible with roof drain code / Совместим с трапами код  
80221004075 / 80221014050 / 80221004050 / 80221015011

### Parafrunzar înalt

Drainage element  
Защитная сетка от листьев высокая

D [mm]	Masa weight/mаса [kg]	Cod code/код
110	0,04	80221002111



Material: PP

Recomandat pentru terase necirculabile, cum ar fi spații cu pietriș sau verzi

Material: PP

Recommended for non-walkable roofs, such as areas with gravel or green spaces

Рекомендуется для малопосещаемых террас, например засыпанных гравием или с зелеными насаждениями

### Compatibil cu receptoarele cod

compatible with roof drain code / Совместим с трапами код  
80221004075 / 80221014050 / 80221004050 / 80221024050 / 80221015011 / 17030911000

### Parafrunzar scurt

Flat leaf catcher  
Защитная сетка от листьев низкая

DN [mm]	Masa weight/mаса [kg]	Cod code/код
110	0,04	80221002110



Material: PP

Recomandat pentru instalare pentru placi sau dale pe terase.

Material: PP

Recommended for the installation below slaps or duckboards on terraces.

Рекомендуется при установке напольной плитки или каменных плит на террасах.

### Compatibil cu receptoarele cod

compatible with roof drain code / Совместим с трапами код  
80221004075 / 80221014050 / 80221004050 / 80221024050 / 80221015011 / 17030911000

**Kit etanșare cu folie EPDM, flanșă inox cu garnitură și șuruburi**

Sealing kit with EPDM sheet, stainless steel flange with gasket and screws

Комплект для уплотнения с пленкой из EPDM, фланцем из нержавеющей стали с прокладкой и болтами



D [mm]	Masa weight/масса [kg]	Cod code/код
196	0,42	80221000400



Material: oțel inox / folie EPDM

Diametru flanșă: 196x114 mm

Folie EPDM: 400x400 mm

Recomandat pentru hidroizolații cu folii din EPDM.

Șuruburi 6 buc.

Material: stainless steel / EPDM

Diameter flange: 196x114 mm

EPDM sheetings: 400x400 mm

Recommended for EPDM sheetings.

Screws 6 pcs.

Материал: нержавеющая сталь / пленка EPDM

Диаметр фланца: 196x114 мм

Пленка EPDM: 400x400 мм

Рекомендуется для гидроизоляции пленкой из EPDM.

Болты 6 шт.

**Compatibil cu receptoarele cod**

compatible with roof drain code / совместимый с сифоном код

80221004075 / 80221014050 / 80221004050 / 80221015011 / 17102280110

**Kit etanșare fără folie, cu flanșă inox, garnitură și șuruburi**

Sealing kit without water proofing with stainless steel flange, gasket and screws

Комплект для уплотнения без пленки, с фланцем из нержавеющей стали, с прокладкой и болтами



D [mm]	Masa weight/масса [kg]	Cod code/код
196	0,24	80221002400



Material: oțel inox

Diametru flanșă: 196x114 mm

Recomandat pentru fixarea pe gulerul receptorului

la hidroizolația existentă pe șantier.

Șuruburi 6 buc.

Material: stainless steel

Diameter flange: 196x114 mm

Recommended for connection of on-site sheetings to the flange.

Screws 6 pcs.

Материал: нержавеющая сталь

Диаметр фланца: 196x114 мм

Рекомендуется для фиксации на фартуке трапа к существующей на стройке гидроизоляции

**Compatibil cu receptoarele cod**

compatible with roof drain code / совместимый с сифоном код

80221004075 / 80221014050 / 80221004050 / 80221015011 / 17102280110



**Kit etanșare cu folie laminată, flanșă inox cu garnitura și șuruburi**

Sealing kit with laminated fleece, stainless steel flange with gasket and screws  
Комплект для уплотнения с пленкой из ламинированная, фланцем из нержавеющей стали с прокладкой и болтами



D [mm]	Masa weight/massa [kg]	Cod code/код
196	0,32	80221001400*



Material: oțel inox / folie de izolație laminată caserată  
Diametru flanșă: 196x114 mm  
Folie laminată caserată: 500x400 mm  
Recomandat pentru hidroizolații pensulabile din 2 componente epoxidice sau paste din 2 componente de etanșare Flex.  
Șuruburi 6 buc.

Material: stainless steel / laminated fleece  
Diameter flange: 196x114 mm  
Laminated fleece: 500x400 mm  
Recommended for 2 component water proofings like epoxy resins or flexible sealing compounds.  
Screws 6 pcs.

Материал: нержавеющая сталь / пленка EPDM  
Диаметр фланца: 196x114 мм  
Приклеенная ламинированная пленка: 500x400 мм  
Рекомендуется для наносимой кистью 2-х компонентной эпоксидной гидроизоляции или 2-х компонентного герметика Flex  
Болты 6 шт.

**Compatibil cu receptoarele cod**

compatible with roof drain code / совместимый с сифоном код  
80221004075 / 80221014050 / 80221004050 / 80221015011 / 17102280110

**Kit etanșare cu folie EPDM, flanșă inox cu garnitură și șuruburi**

Sealing kit with EPDM sheet, stainless steel flange with gasket and screws  
Комплект для уплотнения с пленкой из EPDM, фланцем из нержавеющей стали с прокладкой и болтами



D [mm]	Masa weight/massa [kg]	Cod code/код
238	0,6	80221000500*



Material: oțel inox / folie EPDM  
Diametru flanșă: 238x148 mm  
Folie EPDM: 500x500 mm  
Recomandat pentru hidroizolații cu folii din EPDM.  
Șuruburi 6 buc.

Material: stainless steel / laminated EPDM  
Diameter flange: 238x148 mm  
EPDM sheetings: 500x500 mm  
Recommended for EPDM sheetings.  
Screws 6 pcs.

Материал: нержавеющая сталь / пленка EPDM  
Диаметр фланца: 238x148 мм  
Пленка EPDM: 500x500 мм  
Рекомендуется для гидроизоляции пленкой из EPDM.  
Болты 6 шт.

**Compatibil cu receptoarele cod /**

compatible with roof drain code / совместимый с сифоном код  
80221017511 / 17102200146

Easy

**Kit etanșare fără folie cu flanșă inox, garnitură și șuruburi**

Sealing kit without water proofing with stainless steel flange, gasket and screws  
Комплект для уплотнения без пленки, с фланцем из нержавеющей стали, с прокладкой и болтами

D [mm]	Masa weight/massa [kg]	Cod code/код
238	0,30	80221002500*



Material: oțel inox  
Diametru flanșă: 238x148 mm  
Recomandat pentru fixarea pe gulerul receptorului la hidroizolația existentă pe șantier.  
Șuruburi 6 buc.

Material: stainless steel  
Diameter flange: 238x148 mm  
Recommended for connection of on-site sheetings to the flange.  
Screws 6 pcs.

Material: нержавеющей сталь  
Диаметр фланца: 238x148 мм  
Рекомендуется для фиксации на фартуке трапа к существующей на стройке гидроизоляции  
Болты 6 шт.

**Compatibil cu receptoarele cod**

compatible with roof drain code / совместимый с сифоном код  
80221017511 / 17102200146

**Kit etanșare cu folie laminată, flanșă inox cu garnitură și șuruburi**

Sealing kit with laminated fleece, stainless steel flange with gasket and screws  
Комплект для уплотнения с пленкой из ламинированная, фланцем из нержавеющей стали с прокладкой и болтами

D [mm]	Masa weight/massa [kg]	Cod code/код
238	0,10	80221001500*

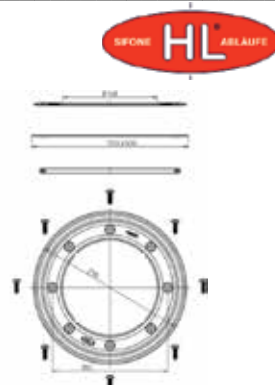

Material: oțel inox / folie de izolație laminată caserată  
Diametru flanșă: 238x148 mm  
Folie laminată caserată: 500x500 mm  
Recomandat pentru hidroizolații pensulabile din 2 componente epoxidice sau paste din 2 componente de etanșare Flex.  
Șuruburi 6 buc.

Material: stainless steel / laminated fleece  
Diameter flange: 238x148 mm  
Laminated fleece: 500x500 mm  
Recommended for 2 component water proofings like epoxy resins or flexible sealing compounds.  
Screws 6 pcs.

Material: нержавеющей сталь / приклеенная ламинированная изоляционная пленка  
Диаметр фланца: 238x148 мм  
Приклеенная ламинированная пленка: 500x500 мм  
Рекомендуется для наносимой кистью 2-х компонентной эпоксидной гидроизоляции или 2-х компонентного герметика Flex  
Болты 6 шт.

**Compatibil cu receptoarele cod**

compatible with roof drain code / совместимый с сифоном код  
80221017511 / 17102200146



**Receptor terasă PEHD, cu grătar inox și înălțător**

Straight hdpe terrace drain outlet with inox grid long extension and extension grid and leaf screen  
Трап для террас ПЭВП, с вертикальным выходом, с решеткой из нержавеющей стали и возвысителем

DN	LxL	H	Ø	Cod code/код
[mm]				
50	100x100	25-75	250	17030705000*

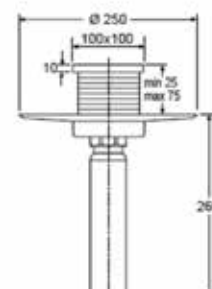

Material: PEHD  
Înălțător: PP  
Grătar: inox

Material: HDPE  
Extension: PP  
Grate: stainless steel

Материал: HDPE  
Регулирующая часть  
Решетка нержавеющей

**Sifon PVC terasă ieșire verticală exterioară**

PVC balcony gully trap vertical external outlet  
Сифон ПВХ для террас с внешним вертикальным выходом

A	B	C	D	E	F	G	H	Cod code/код
[mm]								
270	179	75	100	110	205	85	95	80200200110*

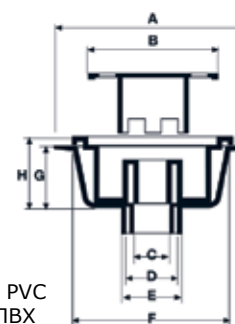

Material: PVC  
Grătar: PVC

Material: PVC  
Grate: PVC

Материал: PVC  
Решетка: ПВХ

**Sifon PVC terasă ieșire verticală exterioară cu protecție frunze**

PVC balcony gully trap, leaf catcher, vertical external outlet  
Сифон ПВХ для террас с внешним вертикальным выходом с листвоуловителем

A	B	C	D	E	F	G	H	Cod code/код
[mm]								
179	113	75	100	110	205	85	95	80200200111*

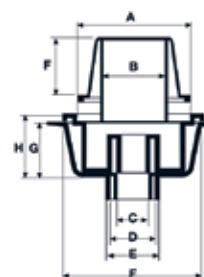

Material: PVC  
Coș frunze

Material: PVC  
Leaf catcher

Материал: PVC  
Лист корзину: ПВХ

**Sifon PVC terasă ieșire orizontală**

PVC balcony gully trap, horizontal outlet  
Сифон ПВХ для террас с горизонтальным выходом

A	B	C	D	E	G	H	Cod code/код
[mm]							
270	179	100	110	22	85	95	80200210110

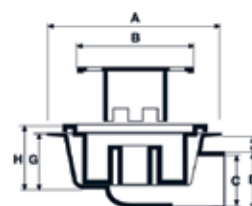

Material: PVC  
Grătar: PVC

Material: PVC  
Grate: PVC

Материал: PVC  
Решетка: ПВХ

**Receptor PVC terasă ieșire verticală**

PVC floor drain with vertical outlet

Трап ПВХ для террас вертикальным выходом

Ød [mm]	Q [l/s]	a [mm]	Øb [mm]	l [mm]	z [mm]	Cod code/код
110	1,6	300x300	117	42	83	80200300110

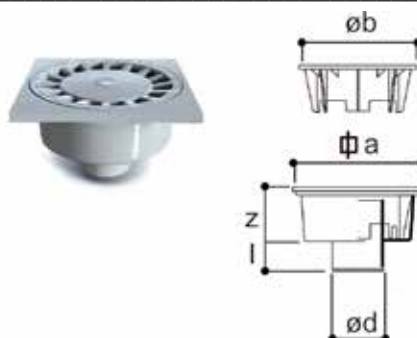

Capac: PVC  
Grătar: PVC

Cover: PVC  
Grate: PVC

Обложка: PVC  
Решетка: ПВХ

**Receptori pentru balcoane și terase**

Balcony and terrace drains / Трап для балконов и террас

**Receptor mare cu ieșire laterală, ramă plastic și grătar fontă**

Major drain with horizontal outlet, plastic frame and cast iron grate

Большой трап с боковым отводом, пластиковой рамой и чугунной решеткой

DN [mm]	Clasa de sarcină load classification / класс нагрузки	Debit capacity/ расход [l/s]	Masa weight/ масса [kg]	Cod code/код
110	A15	4,2	7,02	80221015110*



Material: PP  
Grătar: fontă (max. 1,5 t)  
Dimensiuni ramă PP: 244x244 mm  
Dimensiuni grătar: 226x226 mm  
Prevăzut cu filtru pentru nisip și frunze, clapetă obturator de miros.  
Înălțimea de montaj: 206 mm.

Material: PP  
Cast iron grate (max.1,5 t)  
Dimension PP frame: 244x244 mm  
Dimension grate: 226x226 mm  
Equipped with sand and leaf strainer, frost-proof flap.  
Installation height: 206 mm.

Material: PP  
Решетка: чугун (макс.1,5 тонн)  
Габариты рамы PP: 244x244 мм  
Габариты решетки: 226x226 мм  
Предусмотрен фильтром от песка и листьев, запахозапирающим устройством.  
Монтажная высота: 206 мм.

**Receptor mare cu ieșire laterală, ramă și grătar fontă**

Major drain with horizontal outlet, cast iron grate and frame

Большой трап с боковым отводом, рамой и решеткой из чугуна

DN [mm]	Clasa de sarcină load classification / класс нагрузки	Debit capacity/ расход [l/s]	Masa weight/ масса [kg]	Cod code/код
110	B125	11,81	7,02	80221125110*



Material: PP  
Grătar: fontă (max. 12,5 t)  
Dimensiuni ramă PP: 226x226 mm  
Dimensiuni grătar: 260x260 mm  
Prevăzut cu filtru pentru nisip și frunze, clapetă obturator de miros.  
Înălțimea de montaj: 214 mm.

Material: PP  
Cast iron grate (max.12,5 t)  
Dimension cast iron frame: 226x226 mm  
Dimension grate: 260x260 mm  
Equipped with sand and leaf strainer, frost-proof flap.  
Installation height: 214 mm.

Material: PP  
Решетка: чугун (макс.12,5 тонн)  
Габариты рамы PP: 226x226 мм  
Габариты решетки: 260x260 мм  
Предусмотрен фильтром от песка и листьев, запахозапирающим устройством.  
Монтажная высота: 214 мм.



**Receptor mare ieșire laterală cu flanșă pentru hidroizolație, ramă plastic și grătar fontă**

Major drain horizontal outlet with flange for waterproofing, plastic frame and cast iron grate  
Большой трап с боковым отводом с гидроизоляционным фланцем, пластиковой рамой и чугунной решеткой



DN [mm]	Clasa de sarcină load classification/ класс нагрузки	Debit capacity/ расход [l/s]	Masa weight/ масса [kg]	Cod code/код
110	A15	4,2	7,44	80221015111*



Material: PP

Grătar: fontă (max. 1,5 t)  
Dimensiuni ramă PP: 240x240 mm  
Dimensiuni grătar: 226x226 mm  
Înălțător reglabil PP: 45 – 120 mm  
Prevăzut cu filtru pentru nisip și frunze,  
clapetă obturator de miros.  
Înălțimea de montaj: 213 mm.

Material: PP

Cast iron grate (max.1,5 t)  
Dimension PP frame: 240x240 mm  
Dimension grate: 226x226 mm  
PP extension: 45 – 120 mm  
Equipped with sand and leaf strainer,  
frost-proof flap.  
Installation height: 213 mm.

Материал: ПП

Решетка: чугун (макс.1,5 тонн)  
Габариты рамы ПП: 240x240 мм  
Габариты решетки: 226x226 мм  
Регулируемая по высоте насадка из ПП 45 – 120 мм  
Предусмотрен фильтром от песка и листьев, запахозапирающим устройством.  
Монтажная высота: 213 мм.

**Receptor mare ieșire laterală cu flanșă pentru hidroizolație, ramă și grătar fontă**

Major drain horizontal outlet with flange for waterproofing, cast iron grate and frame  
Большой трап с боковым отводом с гидроизоляционным фланцем, рамой и решеткой из чугуна



DN [mm]	Clasa de sarcină load classification/ класс нагрузки	Debit capacity/ расход [l/s]	Masa weight/ масса [kg]	Cod code/код
110	B125	4,2	12,4	80221125111*

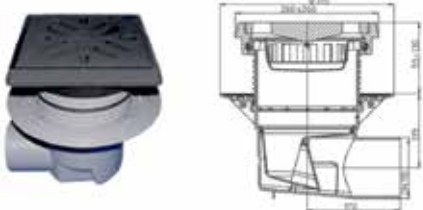

Material: PP

Grătar: fontă (max. 12,5 t)  
Dimensiuni ramă fontă: 260x260 mm  
Dimensiuni grătar: 226x226 mm  
Înălțător reglabil PP cu ramă fontă: 55 – 130 mm  
Prevăzut cu filtru pentru nisip și frunze,  
clapetă obturator de miros.  
Înălțimea de montaj: 218 mm.

Material: PP

Cast iron grate (max.12,5 t)  
Dimension cast iron frame: 260x260 mm  
Dimension grate: 226x226 mm  
PP extension with cast iron frame: 55 – 130 mm  
Equipped with sand and leaf strainer,  
frost-proof flap.  
Installation height: 218 mm.

Материал: ПП

Решетка: чугун (макс.12,5 тонн)  
Габариты рамы чугун: 260x260 мм  
Габариты решетки: 226x226 мм  
Регулируемая по высоте насадка с рамой из чугуна: 55 – 130 мм  
Предусмотрен фильтром от песка и листьев, запахозапирающим устройством.  
Монтажная высота: 218 мм.

**Receptor mare cu ieșire verticală, ramă plastic și grătar fontă**

Major drain with vertical outlet, plastic frame and cast iron grate  
 Большой трап с вертикальным отводом, пластиковой рамой и чугунной решеткой



DN [mm]	Clasa de sarcină load classification/ класс нагрузки	Debit capacity расход [l/s]	Masa weight/ масса [kg]	Cod code/код
110	A15	4,3	6,98	80222015110
160	A15	4,3	6,98	80222015160*

Material: PP

Gratar: fonta (max. 1,5 t)

Dimensiuni rama PP: 244x244 mm

Dimensiuni gratar: 226x226 mm

Prevăzut cu filtru pentru nisip și frunze, clapeta obturator de miros.

Înălțimea de montaj: 213 mm.

Material: PP

Cast iron grate (max.1,5 t)

Dimension PP frame: 244x244 mm

Dimension grate: 226x226 mm

Equipped with sand and leaf strainer, frost-proof flap.

Installation height: 213 mm.

Материал: ПП

Решетка: чугун (макс.1,5 тонн)

Габариты рамы ПП: 244x244 мм

Габариты решетки: 226x226 мм

Предусмотрен фильтром от песка и листьев, запахозапирающим устройством.

Монтажная высота: 213 мм.

**Receptor mare cu ieșire verticală, ramă și grătar fontă**

Major drain with vertical outlet, cast iron grate and frame

Большой трап с вертикальным отводом, рамой и решеткой из чугуна

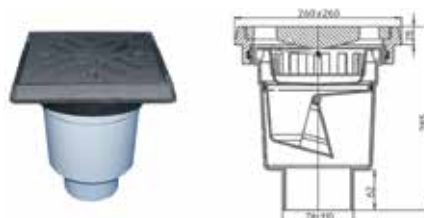

DN [mm]	Clasa de sarcină load classification/ класс нагрузки	Debit capacity расход [l/s]	Masa weight/ масса [kg]	Cod code/код
110	B125	4,3	11,87	80222125110

Material: PP

Grătar: fontă (max. 12,5 t)

Dimensiuni ramă fontă: 226x226 mm

Dimensiuni grătar: 260x260 mm

Prevăzut cu filtru pentru nisip și frunze, clapetă obturator de miros.

Înălțimea de montaj: 213 mm.

Material: PP

Cast iron grate (max.12,5 t)

Dimension cast iron frame: 226x226 mm

Dimension grate: 260x260 mm

Equipped with sand and leaf strainer, frost-proof flap.

Installation height: 213 mm.

Материал: ПП

Решетка: чугун (макс.12,5 тонн)

Габариты рамы чугун: 226x226 мм

Габариты решетки: 260x260 мм

Предусмотрен фильтром от песка и листьев, запахозапирающим устройством.

Монтажная высота: 213 мм.





**Receptor mare ieșire verticală cu flanșă pentru hidroizolație, ramă plastic și grătar fontă**

Major drain vertical outlet with flange for waterproofing, plastic frame and cast iron grate  
Большой трап с вертикальным отводом с гидроизоляционным фланцем, пластиковой рамой и решеткой из чугуна

DN [mm]	Clasa de sarcină load classification/ класс нагрузки	Debit capacity/ расход [l/s]	Masa weight/ масса [kg]	Cod code/код
110	A15	5,5	7,4	80222015112*

Material: PP  
Gratar: fonta (max. 1,5 t)  
Dimensiuni rama PP: 240x240 mm  
Dimensiuni gratar: 226x226 mm  
Inaltator reglabil PP: 45 – 120 mm  
Prevazut cu filtru pentru nisip si frunze, clapeta obturator de miros.  
Inaltimea de montaj: 239 mm.

Material: PP  
Cast iron grate (max.1,5 t)  
Dimension PP frame: 240x240 mm  
Dimension grate: 226x226 mm  
PP extension: 45 – 120 mm  
Equipped with sand and leaf strainer, frost-proof flap.  
Instalation height: 239 mm.

Материал: ПП  
Решетка: чугун (макс.1,5 тонн)  
Габариты рамы ПП: 240x240 мм  
Габариты решетки: 226x226 мм  
Регулируемая по высоте насадка из ПП 45-120 мм  
Предусмотрен фильтром от песка и листьев, запахозапирающим устройством.  
Монтажная высота: 239 мм.



**Receptor mare ieșire verticală cu flanșă pentru hidroizolație, ramă și grătar fontă**

Major drain vertical outlet with flange for waterproofing, cast iron grate and frame  
Большой трап с вертикальным отводом с гидроизоляционным фланцем, рамой и решеткой из чугуна

DN [mm]	Clasa de sarcină load classification/ класс нагрузки	Debit capacity/ расход [l/s]	Masa weight/ масса [kg]	Cod code/код
110	B125	5,5	12,26	80222125113*

Material: PP  
Grătar: fontă (max. 12,5 t)  
Dimensiuni ramă fontă: 260x260 mm  
Dimensiuni grătar: 226x226 mm  
Înălțător reglabil PP cu ramă fontă: 55 – 130 mm  
Prevăzut cu filtru pentru nisip și frunze, clapetă obturator de miros.  
Înălțimea de montaj: 252 mm.

Material: PP  
Cast iron grate (max.12,5 t)  
Dimension cast iron frame: 260x260 mm  
Dimension grate: 226x226 mm  
PP extension with cast iron frame: 55 – 130 mm  
Equipped with sand and leaf strainer, frost-proof flap.  
Instalation height: 252 mm.

Материал: ПП  
Решетка: чугун (макс.12,5 тонн)  
Габариты рамы чугун: 260x260 мм  
Габариты решетки: 226x226 мм  
Регулируемая по высоте насадка с рамой из чугуна: 55 – 130 мм  
Предусмотрен фильтром от песка и листьев, запахозапирающим устройством.  
Монтажная высота: 252 мм.  
Монтажная высота: 239 мм.



**Element drenaj**

Drainage element  
Элемент для дренажа

D [mm]	Masa weight/масса [kg]	Cod code/код
195	0,06	80221000195*

Material: PP  
Se instalează între flanșa de etanșare și elementul de înălțare, pentru preluarea apelor pluviale de pe banda de izolație.

Material: PP  
Is installed between flange of the body and extension, for the drainage of rain water on the waterproofing level.

Материал: ПП  
Устанавливается гидроизоляционным фланцем и регулируемой, по высоте насадкой, для сбора дождевой воды с гидроизолирующей ленты.

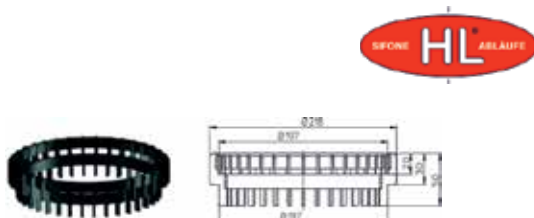

**Piesă de trecere prin fundațiile clădirilor**

Pipe sleeve through building foundations /

Переходник для прокладки трубопроводов через фундаменты зданий

**Piesă de trecere prin perete, etanșă, cu manșetă de bitum**

Pipe sleeve through the wall, tight, with pre-welded bitumen flange

Переходник для прокладки трубопровода через стену, герметичный, с битумной манжетой



DN	A	B	Masa weight/масса [kg]	Cod code/код
	[mm]			
110	80	500	1,7	15620011000*
125	80	500	1,8	15620012500*
160	80	560	2,1	15620016000*

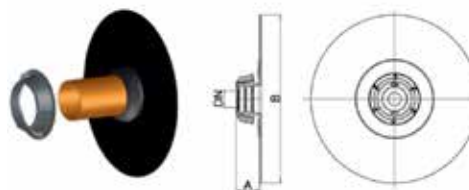

Material: cauciuc/bitum/PP

Utilizat pentru țevi din plastic, fontă sau oțel.

Componente:

- guler din bitum pentru sudură cu flacăra sau etanșare cu bitum lichid;
- garnitură masivă din cauciuc;
- piuliță de siguranță din PP.

Material: rubber/bitumen/PP

Used for plastic, cast iron or stainless steel pipes.

Components:

- bitumen flange for pre-welded or sealing liquid bitumen;
- massive rubber gasket;
- PP safety nut.

Материал: резина/битум/ПП

Предназначен для пластиковых, чугунных и стальных труб

Компоненты:

- воротник из битума для сварки с использованием открытого пламени или для уплотнения жидким битумом;
- массивная резиновая прокладка;
- предохранительная гайка из ПП.

**Adaptor trecere multiplă**

Multiple pass adapter

Адаптер для многократного перехода

DN	Orificii holes/отверстия [mm]	Masa weight/масса [kg]	Cod code/код
160	32/40/50/63	0,18	15621003263*



Material: PP

Utilizată pentru trecerea a până la 4 țevi sau cabluri.

Se utilizează numai împreună cu piesa de trecere prin perete cod: 15620016000.

Material: PP

Use for up to 4 pipes or cables may be lead through the wall.

Usage only in combination with pipe sleeve through the wall, code: 15620016000.

Материал: ПП

Используется для переходов до 4-х трубопроводов или кабелей.

Используется только с переходником для прокладки трубопроводов через стены код: 15620016000.